



Transferhilfe Merlin Transfer Aid Merlin

Gebrauchsanleitung · Manual
Bruksanvisning · Käsikirja

Inhaltsverzeichnis

1 Allgemeine Informationen

- 1.1 Produktvarianten
- 1.2 Hilfsmittelnummer
- 1.3 Zubehör
- 1.4 Lieferumfang
- 1.5 Lagerung, Transport
- 1.6 Nutzungsdauer / Lebenszyklus

2 Sicherheitshinweise

- 2.1 Verwendete Symbole
- 2.2 Funktionskontrolle

3 Produktanwendung

- 3.1 Indikation und Wiedereinsatz
- 3.2 Kontraindikation
- 3.3 Anwendungsrisiken
- 3.4 Einsatzbereiche
- 3.5 Illustration der Anwendung
- 3.6 Anwendung
- 3.7 Zulässiges Zubehör, Kombination mit anderen Produkten, Setartikel

4 Produktkennzeichnung / CE

5 Reinigung, Pflege und Desinfektion

6 Technische Daten

7 Garantie

8 Entsorgungshinweis

1 Allgemeine Informationen

Wir bedanken uns, dass Sie sich für ein Petermann Produkt entschieden haben.

Bitte lesen Sie die Gebrauchsanleitung vor der ersten Verwendung sorgfältig durch!

Nach Erkenntnissen der modernen Arbeitsmedizin sind Menschen in Pflegeberufen arbeitsbedingt stark körperlich belastet. Oft kommt es zu Rückenschäden. Durch den Einsatz von Transferhilfen, kann die Belastung des Anwenders und des Pflegebedürftigen entscheidend reduziert werden.

Der Einsatz der Transferhilfen sollte unter der Voraussetzung erfolgen, dass der Anwender den Umgang mit ihnen erlernt hat. Der Anwender muss selbstständig entscheiden, welches Hilfsmittel der Situation des Pflegebedürftigen und dem beabsichtigten Bewegungsablauf gerecht wird.

Die Transferhilfe Merlin ist Teil eines Produktprogramms, welches speziell zur Unterstützung des Aufstehens und Umsetzens von bewegungseingeschränkten Personen ab einer Körpergröße von 140 cm bis 200 cm in medizinischen Einrichtungen des Gesundheitswesens sowie in der häuslichen Pflege genutzt wird.

Das Produkt darf nur zu angegebenen Zweck und Bedingungen genutzt werden.

Die Transferhilfe Merlin ermöglicht leichte, kraftsparende und rückenfreundliche Transfers. Restkräfte der Arme und Beine der Pflegebedürftigen können mobilisiert werden. Während des Transfers erfährt der Pflegebedürftige eine größtmögliche Sicherheit. Der Pflegebedürftige sollte in der Lage sein, sich festzuhalten und das Aufrichten zu unterstützen.

Die Hinweise in dieser Gebrauchsanleitung, beziehen sich auf die pflegebedürftige Person, die umgelagert und bewegt wird, sowie auf den Anwender, der den Transfer / die Umlagerung vornimmt.

Nehmen Sie Kontakt mit uns auf, wenn Sie zusätzliche Informationen oder Hilfe bei der Anwendung des Petermann Produktes benötigen.

1.1 Produktvarianten

Bestell-Nr.: PMM-1100 Transferhilfe Merlin

1.2 Hilfsmittelnummer

Hilfsmittelnummer: 22.29.01.1069

1.3 Zubehör

Bestell-Nr.: PM-6160 Aufstehhilfe Merlin

Bestell-Nr.: PM-3010 Schlaufengurt

Bestell-Nr.: PMM-1150 Rollen Set

Bestell-Nr.: PMM-1120 Beinpolster

1.4 Lieferumfang

Transferhilfe Merlin PMM-1100

Gebrauchsanleitung

1.5 Lagerung, Transport

Lagerung/Transport bei -5°C – 40°C
Sonstiges: vor Sonneneinstrahlung schützen

1.6 Nutzungsdauer / Lebenszyklus

Wird das Produkt gemäß den Sicherheitsvorschriften verwendet, beträgt die zu erwartende Produktlebensdauer **fünf Jahre**. Die effektive Lebensdauer kann jedoch, abhängig von der Häufigkeit und Intensität des Gebrauchs, der Anzahl der Reinigungs- und Desinfektionsvorgänge, variieren.

Führen Sie regelmäßig eine Funktionskontrolle mit dem Produkt durch und beachten Sie unbedingt die Sicherheitshinweise (siehe Punkt 2).

2 Sicherheitshinweise

















WARNUNG kennzeichnet eine mögliche Gefährdung, die zu Personen- oder Sachschäden führen könnte.

- Es liegt in der Verantwortung der Einrichtung / des Anwenders anhand der Gegebenheiten (Gewicht / Gesundheitszustand des Pflegebedürftigen) und des Leistungsvermögens des Anwenders, zu beurteilen, ob ggf. mehrere Anwender für den Transfer notwendig sind oder zusätzliche Sicherungsmaßnahmen getroffen werden müssen.
- Stellen Sie vor der Aufrichtung des Pflegebedürftigen mit der Transferhilfe Merlin sicher, dass keine Verletzung oder Schwächezustand des Pflegebedürftigen vorliegt und damit die Verwendung des Gerätes ausgeschlossen ist.
- Der Bewegungsablauf muss aus Sicherheitsgründen immer mit einer Begleitperson gesichert werden.
- Die Verwendung der Transferhilfe Merlin PMM-1100 ist nur von geschulten Personen vorzunehmen bzw. von Personen, die in die Verwendung des Gerätes eingewiesen wurden und mit dem Gesundheitszustand des Pflegebedürftigen vertraut sind.
- Der Anwender / die Hilfsperson muss ausreichend Körperkraft haben, um den Transfer durchzuführen, bzw. ggf. den Pflegebedürftigen abzustützen.
- Die Anwendung darf ausschließlich auf festen, ebenen Flächen erfolgen.
- Es muss zwingend sichergestellt sein, dass sich der Schwerpunkt des Pflegebedürftigen innerhalb der Bodenplattenfläche der Transferhilfe Merlin befindet.

- Bei einer Nähe zu Treppen und Abgänge unbedingt auf den nötigen Abstand und Absicherung des Transfers achten.
- Die Schraubverbindungen und Kipphebel der Transferhilfe Merlin sind in regelmäßigen Abständen auf festen Sitz zu überprüfen.
- Eine Verwendung von Verbindungsstücken von Fremdanbietern ist nicht zulässig. Bitte verwenden Sie ausschließlich Originalverbindungsstücke (Schrauben etc.).
- Bei erkennbaren Beschädigungen am Rahmen und an den Rollen ist die Verwendung der Transferhilfe Merlin auszuschließen.
- Bei Verschleiß oder Schäden am Gerät, die nicht instandgesetzt werden können, muss die Transferhilfe außer Betrieb genommen werden.
- Wenn der Transfer mit der Transferhilfe Merlin PMM-1100 nicht durch den Gurt gesichert ist, sollte sichergestellt sein, dass der Pflegebedürftige in der Lage ist, sicher stehen zu bleiben. Der Transferweg sollte so kurz wie möglich gehalten werden.
- Beide Bremsen müssen beim Positionieren und Transferieren festgestellt werden, um ein Wegrutschen der Transferhilfe Merlin zu verhindern.
- Bei Nichtbenutzen der Transferhilfe Merlin darauf achten, dass sie in einem Bereich verbleibt, in dem weder Pflegebedürftiger noch Pflegeperson über die Bodenplatte stolpern können.
- Verwenden Sie beim Reinigen keine scharfkantigen oder scheuernden Gegenstände und verwenden Sie keine Lösungsmittel.
- Bitte beachten Sie die Lagervorgaben in Punkt 1, um mögliche externe Wärme- oder Kältequellen, die eine Veränderung der Oberflächentemperatur bewirken können, auszuschließen.
- Die Transferhilfe Merlin PMM-1100 darf nicht an einem Lagerplatz mit dauerhafter Sonneneinstrahlung gelagert werden. Durch langanhaltende Sonneneinstrahlung kann sich der Edelstahlrahmen erwärmen und Verletzungen der Haut verursachen. Ebenso sollte die Transferhilfe Merlin PMM-1100 in keinem Kühlraum oder ähnlichen Räumen mit Minustemperaturen gelagert werden, da es hier auch zu Verletzungen der Haut beim Berühren des Edelstahlrahmens kommen kann.
- Die Transferhilfe Merlin PMM-1100 darf ausschließlich als Aufstehhilfe gemäß dem vorgesehenen Bestimmungszweck verwendet werden. Eine andere, artfremde Verwendung ist nicht zulässig.
- Aufstehhilfe Merlin (Artikel-Nr. PM-6160): Bei Pflegebedürftigen mit Beugekontrakturen in den Beinen ist eine Nutzung der Aufstehhilfe nur eingeschränkt möglich.

2.1 Verwendete Symbole

	Abwischen		max. Gewichtsbelastung siehe Punkt 6
	Nicht bleichen		Hersteller
	Nicht für Trockner geeignet		Chargen-Nr./Lot-Nr.
	Nicht bügeln		Code zur Identifikation
	Nicht chemisch reinigen		Konformitätszeichen
	Warnung		Artikelnummer
	Gebrauchsanleitung beachten		Kennzeichnung Medical Device

2.2 Funktionskontrolle

Die Petermann Transferhilfe Merlin PMM-1100 ist aus einem nicht rostenden Grundgestell hergestellt und bedarf daher keiner besonderen Wartung. Eine Sichtprüfung auf Mängel vor jeder Inbetriebnahme ist erforderlich. Bei erkennbaren Mängeln darf das Gerät nicht benutzt werden.



Die Schraubverbindungen und Kipphebel sind in regelmäßigen Abständen auf festen Sitz zu überprüfen.

Eine periodische Überwachung soll mindestens einmal jährlich durchgeführt werden; d. h. Sichtprüfung der tragenden Teile (Prüfung der Funktion). Aus hygienischen Gründen muss eine regelmäßige Reinigung des Geräts durchgeführt werden.



➤ **Defekte Produkte dürfen nicht mehr verwendet werden!**

3 Produktanwendung

3.1 Indikation und Wiedereinsatz

Die Indikationen können aufgrund der großen Einsatzmöglichkeiten an keinem bestimmten Krankheitsbild festgemacht werden, da die Transferhilfe Merlin für alle Anwendungen an Menschen mit Unterstützungsbedarf beim Aufstehen und Umsetzen geeignet ist.

Die Einsatzzwecke der Transferhilfe Merlin PMM-1100:

- Zur Gewährleistung einer hohen Sicherheit beim Transfer einer pflegebedürftigen Person, auch bei älteren, schwächeren oder unsicheren Personen
- Ein Umfassen der Griffe, um Sicherheit zu erlangen, ist an mehreren Stellen möglich
- Zum Erreichen zusätzlicher Stabilität beim Transfer
- Zur Erhaltung der Mobilität, beispielsweise beim Toilettengang
- Zum An- und Auskleiden des Oberkörpers in stehender Position
- Zur Toilettenhygiene in stehender, sicherer Position
- Der Einsatz motorbetriebener Lifter ist seltener erforderlich, man ist unabhängig von Stromquellen
- Unterstützung für alle Personen, die körperliche Nähe nicht zulassen können
- Unterstützung für Personen mit Wahrnehmungsstörungen unterschiedlicher Genese
- Unterstützung für schwerstmehrfachbehinderte Personen
- Weniger personelle Unterstützung notwendig
- Hinweis: Eine fachlich geschulte Bezugsperson muss über den Einsatz der Transferhilfe Merlin und ggf. den Einsatz eines Zubehörs (Aufstehhilfe Merlin/Schlaufengurt) entscheiden.

Die Transferhilfe Merlin ist für den Wiedereinsatz vorgesehen! Wie häufig die Transferhilfe wiedereingesetzt werden kann, ist vom jeweiligen Gerätezustand abhängig. Grundlage ist das MPG (Medizinproduktegesetz) „Aufbereiten von Medizinprodukten“ gemäß § 4, Abs. 2 MPBetreibV. Bitte beachten Sie ggf. die entsprechenden Hinweise für die Aufstehhilfe bzw. Gurte in den separaten Gebrauchsanleitungen.

Für einen Wiedereinsatz kann das Gerät wie folgt gereinigt bzw. desinfiziert werden:

- Sachgerechtes Vorbereiten, Vorreinigen, Zerlegen des Gerätes
- Visuelle Prüfung auf Sauberkeit und Unversehrtheit (z. B. Materialbeschaffenheit, Korrosion)
- Reinigen, Spülen und Trocknen
- Funktionsprüfung des Grundgestells und der Rollen, Verstellbarkeit des Beinpolsters
- Allgemeine Instandsetzung: Austausch von Zubehörteilen sofern erforderlich
- Abschließende Funktionsprüfung des Gerätes
- Bei Verschleiß oder Schäden am Gerät, die nicht instandgesetzt werden können, muss die Transferhilfe außer Betrieb genommen werden.

3.2 Kontraindikation

Kontraindikationen können an keinem bestimmten Krankheitsbild festgemacht werden. Beachten Sie die Sicherheitshinweise unter Punkt 2.

Die Transferhilfe Merlin PMM-1100 ist bei den folgenden Krankheitsbildern nicht einsetzbar:

- Hypertonus
- Hypotonus
- Sedierung
- Beatmete Patienten, die nicht selbständig stehen können
- Körpergröße unter 140 cm
- Körpergröße über 200 cm
- Wahrnehmungsstörungen, die mit körperlichen Abwehrreaktionen einhergehen

3.3 Anwendungsrisiken

- Ungeschulte Anwender → Kipp-/Sturzgefahr
- Falsche Einschätzung der Fähigkeiten des Betroffenen → Sturzgefahr
- Fehlende Einweisung und Risikoabschätzung → Kipp-/Sturzgefahr
- Fehlende Körperstabilität der Pflegebedürftigen → Kippgefahr
- Zu scharf gefahrene Kurven, schräge Ebenen → Kippgefahr
- Unebene und nicht befestigte Bodenbeläge → Kippgefahr
- Nicht arretierte Bremsen → Sturzgefahr
- Transfer ohne Aufstehhilfe → Sturzgefahr (hier muss sichergestellt sein, dass der Pflegebedürftige in der Lage ist, sicher stehen zu bleiben. Der Transferweg muss so kurz wie möglich gehalten werden!)

Bitte beachten Sie die Sicherheitshinweise unter Punkt 2

3.4 Einsatzbereiche

Das Produkt kann in Krankenhäusern und anderen medizinischen Einrichtungen des Gesundheitswesens sowie in der häusliche Pflege eingesetzt werden.

Die Petermann Transferhilfe Merlin unterstützt:

- beim Umsetzen (z. B. Bett → Rollstuhl – Rollstuhl → Toilette)
- bei Mobilisierung in den Stand
- beim Vorbereiten für den Toilettengang
- bei der Durchführung der Toilettenhygiene im Stehen

3.5 Illustration der Anwendung

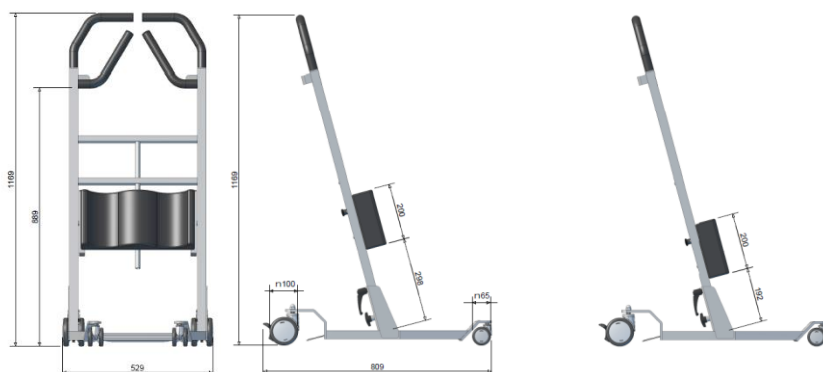

3.6 Anwendung

3.6.1 Allgemeine Beschreibung

Die Transferhilfe Merlin besteht aus einer stabilen Plattform (3) zur Aufnahme der Füße, die von einem Rahmen umgeben ist. Der Rahmen verjüngt sich nach vorn. Im hinteren Bereich ist die Plattform nach unten abgeschrägt. Am vorderen Rahmen befinden sich zwei nicht bremsbare bewegliche Rollen. Am hinteren Rahmen befinden sich zwei arretierbare bewegliche Rollen. Die Rollen sind auch für den Gebrauch in Feuchträumen geeignet. Die Rollen sind nicht für den Gebrauch auf unebenem Gelände unter Belastung geeignet. Die Plattform ist mit einem rutschhemmenden Material beschichtet. Auf die Plattform ist ein Edelstahlrahmen (2) eingesteckt, welcher zu Transportzwecken wieder von der Plattform gelöst werden kann. Im unteren Bereich befinden sich höhenverstellbare Beinschalen (1). Der weitere Verlauf des Rahmens ist so gestaltet, dass es viele unterschiedliche Möglichkeiten zum Greifen gibt. Der obere Teil des Rahmens ist an den Griffenden hautfreundlich gepolstert. Am Rahmen befinden sich Haken zum Einhängen einer Aufstehhilfe.

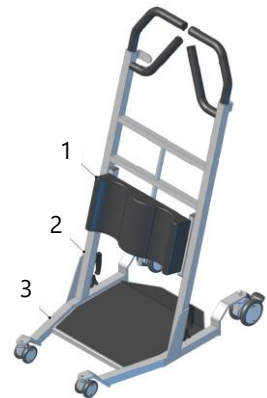

3.6.2 Montage

Die Transferhilfe Merlin PMM-1100 ist teilbar und wird in zerlegtem Zustand angeliefert.

- Oberen Rahmen in die Laufschiene der unteren Plattform schieben
- Die Transferhilfe durch Feststellen der Schraubverbindungen und der Kipphebel fixieren
- Bitte beachten! Die Sternschrauben (2) **zuerst** anziehen!
- Danach Kipphebel (1) fixieren
- Schraubverbindungen und Kipphebel in regelmäßigen Abständen auf festen Sitz überprüfen

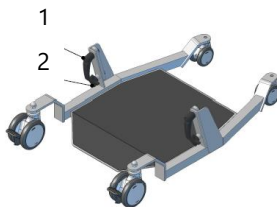

Die Transferhilfe Merlin kann für den Transport in zwei Teile zerlegt werden. Um den oberen Rahmen von der unteren Plattform zu trennen, müssen die Kipphebel (1) sowie die Sternschrauben (2) gelöst werden.

Beide Bremsen müssen beim Transport der Plattform zwingend festgestellt werden, um ein Wegrutschen der Plattform zu verhindern.



3.6.3 Vorbereitung des Transfers

- Füße des Pflegebedürftigen auf der Bodenplatte positionieren
- Beinpolster auf die passende Höhe einstellen – obere Kante ca. 3 Finger breit unterhalb der Kniescheibe
- **Die Unterschenkel müssen sich innerhalb der Schalen befinden, da ansonsten keine sichere Anwendung möglich ist!** ⚠
- Greifhöhe am Gerät ermitteln – ca. Schulterhöhe des aufrecht sitzenden Pflegebedürftigen
- Die Anordnung der Griffe ermöglicht vier unterschiedliche Greifhöhen.
- Je niedriger die Greifhöhe ist, umso weniger Kraft kann der Pflegebedürftige mit den Armen umsetzen.
- Auf die richtige Handhaltung des Pflegebedürftigen achten! Die Handflächen müssen beim Greifen nach unten weisen, ansonsten entstehen gegenläufige Bewegungen.
- Der Pflegebedürftige zieht das Gerät zu sich heran
- Die Unterschenkel des Pflegebedürftigen werden dadurch in eine optimale Aufstehposition gebracht.
- **Erst wenn diese Position erreicht ist, werden die beiden Bremsen festgestellt!** ⚠

3.6.4 Anwendung ohne Aufstehhilfe bzw. Gurt

Die Transferhilfe Merlin PMM-1100 ohne Aufstehhilfe kommt bei Pflegebedürftigen zum Einsatz, die nur leichte Unterstützung benötigen, um sich aus der Sitzposition in den Stand aufzurichten.

Vorbereitung siehe 3.6.3

- Der Pflegebedürftige steht auf, hierbei kann er ggf. unterstützt werden.
- Bremsen lösen
- Die Transferhilfe kann nun leicht an einen anderen Platz gezogen oder geschoben werden.
- **Ist der Pflegebedürftige nicht durch einen Gurt gesichert, sollten die Wegstrecken kurzgehalten werden.** 
- Transferhilfe Merlin nah und mittig vor dem neuen Sitzplatz positionieren
- **Bremsen feststellen!** 
- Begleitperson positioniert sich seitlich neben dem Pflegebedürftigen.
- Prüfen ob der Pflegebedürftige sicher greift
- Ist der „Ziel-Sitz“ wesentlich niedriger als der „Start-Sitz“ die Hände des Pflegebedürftigen eine Griffspresse niedriger positionieren.
- Pflegebedürftiger setzt sich langsam hin.
- Pflegebedürftigen bei Bedarf an der unteren Wirbelsäule stützen
- Wenn der Pflegebedürftige sicher sitzt, die Bremsen lösen.
- Transferhilfe Merlin ca. eine Fußlänge zurückrollen
- Bremsen feststellen
- Füße des Pflegebedürftigen von der Plattform auf den Boden setzen

3.6.5 Anwendung mit Aufstehhilfe

Die Transferhilfe Merlin (PMM-1100) mit der Aufstehhilfe Merlin (Artikel-Nr.: PM-6160) kommt bei Pflegebedürftigen zum Einsatz, die nicht mehr aus eigener Kraft aufstehen können, aber noch ausreichend Körperspannung aufweisen.



Bei Pflegebedürftigen mit Beugekontrakturen in den Beinen ist eine Nutzung der Aufstehhilfe nur eingeschränkt möglich.

Vorbereitung siehe 3.6.3

- Aufstehhilfe Merlin dem sitzenden Pflegebedürftigen in der Taille anlegen
- Inneren Teil des Gurtes verschließen und festziehen.
- Äußere Gurte auf die Beine des Pflegebedürftigen legen.
- Wenn nötig, Schlaufengurt (PM-3010) befestigen (siehe Punkt 3.7)
- Vorbereitung des Transfers (Siehe Punkt 3.6.3)

Begleitperson steht vor der Transferhilfe Merlin.

- Begleitperson greift die beiden äußeren Gurte der Aufstehhilfe Merlin, die auf den Beinen des Pflegebedürftigen liegen.
- Begleitperson stellt einen Fuß auf die Schräge der Bodenplatte der Aufstehhilfe Merlin.
- Begleitperson verlagert das Gewicht nach hinten und zieht die Aufstehhilfe heran.
- Die Aufstehbewegung des Pflegebedürftigen wird unterstützt.
- Die Innenschlaufen des Aufstehhilfe Merlin an den seitlichen Haken der Transferhilfe Merlin in der benötigten Position einhängen.
- Für den Transfer eine möglichst kurze Einstellung des Gurtes wählen.
- Stehenden Pflegebedürftigen mit seinem Becken möglichst nah am Gerät sichern.
- Bremsen lösen.
- Die Transferhilfe kann nun leicht an einen anderen Platz gezogen oder geschoben werden.

Begleitperson steht seitlich

- Mit einer Hand in den hinteren direkten Griff der Aufstehhilfe Merlin fassen.
- Den optimalen Druckpunkt einer der drei Griffe am hinteren Gurt suchen.
- Mit der anderen Hand den Gegendruck vom oberen Griff des Gerätes aus erzeugen.
- Die Aufstehbewegung des Pflegebedürftigen wird unterstützt.

- Die Innenschlaufen des Aufstehhilfe Merlin an den seitlichen Haken der Transferhilfe Merlin in der benötigten Position einhängen.
- Für den Transfer eine möglichst kurze Einstellung des Gurtes wählen.
- Stehenden Pflegebedürftigen mit seinem Becken möglichst nah am Gerät sichern.
- Bremsen lösen.
- Die Transferhilfe kann nun leicht an einen anderen Platz gezogen oder geschoben werden.

3.6.6 Unterstützung beim Hinsetzen

- Transferhilfe Merlin direkt vor den Zielort schieben.
- Abstand zwischen Waden des Pflegebedürftigen und dem Ziel geringhalten.
- Bremsen der Transferhilfe Merlin feststellen.
- Pflegebedürftigen durch Druckunterstützung im unteren Wirbelsäulenbereich in die höchste Stehposition bringen.
- Auf den Schlaufen der Aufstehhilfe Merlin ist keine Spannung.
- Wird ein nach oben Rutschen des Gurtes befürchtet, muss der Schlaufengurt (PM-3010) fest angezogen werden.
- Begleitperson steht seitlich vom Pflegebedürftigen.
- Pflegebedürftiger hält sich am Griff des Merlins fest.
- Schlaufen der Aufstehhilfe Merlin aus den Haken lösen, die äußere Schlaufe zuerst lösen.
- Pflegebedürftigen in der Stehposition und beim Hinsetzen unterstützen, je nach Erfordernis seitlich oder von vorne.
- Sitzt der Pflegebedürftige sicher, wird der Gurt entfernt.
- Transferhilfe Merlin ca. eine Fußlänge zurückrollen.
- Bremsen feststellen
- Füße des Pflegebedürftigen von der Plattform auf den Boden setzen.

Besuchen Sie uns auch auf unserer Website unter www.pm-med.de oder sehen sich unsere ausführlichen Produktvideos auf unserem YouTube Channel an.



3.6.7 Verhalten im Störfall

Die folgenden Hinweise geben Ihnen Hilfestellungen bei der Störungssuche:

Störung	möglicher Fehler	Fehlerbeseitigung
Merlin lässt sich schwer bewegen	Rollen defekt / verdreht / verharzt	Reinigung, ggf. Austausch der Rollen

Sollten Sie trotz dieser Hinweise die Störung nicht beseitigen können, wenden Sie sich an Ihr zuständiges Sanitätshaus oder rufen Sie unsere Servicenummer an: **+49 (0) 9868 9339-0**

3.7 Zulässiges Zubehör, Kombination mit anderen Produkten

Aufstehhilfe Merlin PM-6160

Die Aufstehhilfe Merlin ist ein Multifunktionsgurt und ist optional mit der Transferhilfe Merlin PMM-1100 einsetzbar.

Die Aufstehhilfe Merlin besteht aus einem gepolsterten Innengurt mit vorne liegender Schnalle. Die Aufstehhilfe Merlin ist stufenlos einstellbar für ein Umfangmaß von 70 cm - 160 cm. Im hinteren Bereich verbreitert sich der Gurt von 10 cm auf 20 cm. Am Gurt der Aufstehhilfe Merlin befinden sich drei quer verlaufende Griffe.

Der Außengurt ist pro Seite mit je vier Doppelgriffschlaufen versehen. Diese sind sowohl als Zugschlaufen, oder auch als Einhängeschlaufen verwendbar.

Bitte beachten Sie die separate Gebrauchsanleitung der Aufstehhilfe Merlin (Artikel-Nr.: PM-6160).

Schlaufengurt zur Unterstützung Artikel-Nr.: PM-3010

Der Schlaufengurt kann optional mit der letzten körpernahen Schlaufe des Außengurts als Zusatzgurt verbunden werden.

Petermann Transferhilfen sind Teil eines umfassenden Programmes von Hilfsmitteln, die für Anwender effektiv und rückschonend und für Pflegebedürftigen angenehm und unterstützend wirken. Je nach Situation und Krankheitsbild können daher weitere Petermann Produkte zum Einsatz kommen. Fragen Sie unsere Spezialisten. Wir helfen Ihnen gerne!

3.7.1 Setartikel

Artikel-Nr. Set	Bestandteile Set
PMM-1000	PMM-1100 Transferhilfe Merlin
	PM-6160 Aufstehhilfe Merlin
	PM-3010 Schlaufengurt

Bitte beachten Sie hier auch die Gebrauchsanweisungen der anderen Artikel.

4 Produktkennzeichnung / CE

Die Petermann Transferhilfe Merlin ist ein Medizinprodukt der Klasse I und entspricht der EU-Regulation 2017/745 des Europäischen Parlaments und des Rats vom 05.04.2017 für Medizinprodukte, auch als MDR bezeichnet.

Die Petermann GmbH ist zertifiziert nach DIN EN ISO 13485 durch den TÜV Süd, Medizinprodukte - Qualitätsmanagementsystem für den Geltungsbereich Design und Entwicklung, Produktion und Vertrieb von Hilfsmitteln für immobile Menschen.



Das Typenschild der Transferhilfe Merlin befindet sich an der Rückseite der Fußplatte. Bitte geben Sie bei Rückfragen die auf dem Typenschild abzulesende LOT-Nummer an.

5 Reinigung, Pflege und Desinfektion

5.1 Grundgestell

Der Metallrahmen der Transferhilfe Merlin wird mit einem normalen Staubtuch trocken gereinigt. Zur feuchten Reinigung können Sie handelsübliche Flüssigreiniger verwenden. Die Transferhilfe Merlin kann zudem mit einer handelsüblichen Wischdesinfektion behandelt werden. Überprüfen Sie die Verträglichkeit vorher ggf. anhand der Hinweise des Desinfektionsmittels. Wir empfehlen aldehyd- und alkoholfreie Mittel wie z. B. Trionic®, Mikrobac® Tissues, Mikrobac® forte, Bacillol® 30 Foam oder Bacillol® 30 Tissues.

5.2 Beinpolster

Polyurethan-Weichschaum kann mit max. 60%-igen Ethanol- oder Propanol-Lösungen desinfiziert werden. Andere Desinfektionsmittel mit Säuren oder (zer-)störenden Tensiden empfehlen sich nicht.

Empfohlene Mittel sind:

Micronova (Kombipräparat)
Terralin *liquid*
antifect N *liquid*
Meliseptol
ClearSurf

Es ist hierbei zu beachten, dass diese Flächendesinfektionsmittel im Wischverfahren angewendet werden.

5.3 Sonstiges

Entfernen Sie regelmäßig Schmutz von den Rädern und überprüfen Sie diese auf einen korrekten Lauf.

Beachten Sie die Anweisungen in den separaten Gebrauchsanleitungen der Aufstehhilfe bzw. Gurte.

Bei weiteren Fragen oder falls Sie die Überprüfung, Reinigung und Desinfektion Ihrer Transferhilfe nicht selbst durchführen wollen, kontaktieren Sie bitte unsere Servicenummer.

6 Technische Daten

Artikel-Nr.	Material	Farbe	Belastung
PMM-1100	Edelstahl	grau	200 kg
PMM-1120	PU-Schaum	schwarz	200 kg
Bodenplatte	Kunststofffolie, angeraut	schwarz	200 kg

Artikel-Nr.	Bezeichnung	Maße in mm	Gewicht	UDI
PMM-1100	Transferhilfe Merlin	529 x 809 x 1169 mm Siehe Zeichnung 3.5	21,8 kg	(1)04250355311009(10)x
PMM-1120	Beinpolster	400 x 200 x 75 mm Verstellbar von 192 – 498 mm		
	Bodenplatte	410 x 465 x 57/97 mm		
	Griffbereich Höhe:	Von 889 – 1169 mm		
	Rollen vorne	Ø 65 mm		
	Rollen hinten	Ø 100 mm		
	Wendekreis	≥ 850 mm		

Die Produktion unserer Artikel unterliegt höchsten Qualitätsanforderungen. Aufgrund üblicher Fertigungsschwankungen stellen daher Maßangaben und sonstige von uns publizierte Informationen zur Beschaffenheit unserer Produkte immer definierte Produktionsabmessungen da. Abweichungen, die Sie feststellen, wurden durch unser Kontrollverfahren geprüft, und stellen keine Leistungsminderung des jeweiligen Produktes dar.

7 Garantie

- Die Firma Petermann garantiert, dass das Produkt frei von Material- und Verarbeitungsmängeln ist
- Die Garantieleistung bezieht sich auf einen Zeitraum von 3 Jahren. **Diese erstreckt sich nicht auf Mängel, die auf Abrieb, normale Abnutzung, unsachgemäßen Gebrauch sowie unsachgemäße Reinigung zurückzuführen sind**

Bitte beachten Sie, dass sich die Garantie **nicht** bezieht auf:

- Reparaturen, die nicht von Petermann oder von Petermann autorisierten Händlern durchgeführt worden sind
- Zubehörteile wie Rollen und Gurte
- Schäden oder Versagen des Geräts, die durch unsachgemäßen Gebrauch verursacht worden sind
- Zufällige oder mittelbare Verletzung bzw. Sachschäden

8 Entsorgungshinweis

Für die Transferhilfe Merlin PMM-1100 bestehen keine besonderen Entsorgungsvorschriften, sie kann gemäß nationalen und örtlichen Vorschriften entsorgt werden.



Petermann GmbH
Waldweg 3
D-91601 Dombühl
Telefon: +49 (0) 9868-9339-0
E-Mail: petermann@pm-med.de

Table of Contents

1 General Information

- 1.1 Product versions
- 1.2 Accessories
- 1.3 Scope of delivery
- 1.4 Storage, transport
- 1.5 Service life / lifecycle

2 Safety information

- 2.1 Symbols used
- 2.2 Function check

3 Using the product

- 3.1 Indication and further use
- 3.2 Contraindications
- 3.3 Application risks
- 3.4 Areas of application
- 3.5 Application illustration
- 3.6 Application
- 3.7 Approved accessories, combination with other products

4 Product marking / CE

5 Cleaning, care and disinfection

6 Technical Data

7 Warranty

8 Disposal information

1 General Information

Thank you for choosing a Petermann product.

Please read the user manual carefully before using the product for the first time!

The current understanding in modern occupational health and safety is that people in nursing professions experience significant work-related physical strain. Back injuries are common. The strain on the user and the patient / care-dependent can be reduced significantly through the use of transfer aids.

The use of Transfer Aid Merlin should be conditional upon the user having learned to use the equipment properly. The user has to decide for themselves what equipment is suitable to the patient's situation and the intended sequence of movements.

The Transfer Aid Merlin is part of a product line which is used specifically to assist patients with restricted mobility and a height of 140 cm to 200 cm to stand up and transfer in hospitals and other health care facilities, as well as in home care.

The product may only be used for the specified purpose and under the specified conditions.

The Transfer Aid Merlin facilitates easier, energy-saving and back-friendly transfers. Remaining strength in the patients arms and legs can be mobilised. The patient experiences a strong sense of security during the transfer. The patient should be able to hold on and to assist with standing up.

The information in this user manual is for the patient who is being transferred and moved, as well as the user performing the transfer / position change.

Contact us if you require additional information or assistance using the Petermann product.

1.1 Product versions

Item no.: **PMM-1100** Transfer Aid Merlin

1.2 Accessories

Item no.: PM-6160 Raising Aid Merlin

Item no.: PM-3010 Loop Belt

Item no.: PMM-1150 Casters Set

Item no.: PMM-1120 Leg Pad

1.3 Scope of delivery

Transfer Aid Merlin PMM-1100

User manual

1.4 Storage, transport

Store/transport at -5 C – 40 C
Other: protect from sunlight

1.5 Service life / lifecycle

If the product is used in accordance with the safety instructions, then the expected product service life is **five years**. However, the effective service life may vary depending on the frequency and intensity of use and the number of cleaning and disinfection cycles.

Perform regular function checks on the product and be sure to observe the safety information (see item 2).

2 Safety information

















WARNING indicates a potential danger which could lead to personal injury or material damage.

- It is the responsibility of the organisation / the user to determine, on the basis of the circumstances (weight / health condition of the patient) and the capabilities of the user, whether several users may be required for the transfer and/or whether additional safety measures are required.
- Before using the Transfer Aid Merlin to help the patient stand up, ensure that the patient is not suffering from any injuries or weakness which would preclude use of the device.
- For safety reasons, the movement must always be secured by an assistant
- The Transfer Aid Merlin PMM-1100 may only be used by trained persons, or respectively by persons who have been instructed in use of the device and who are familiar with the patient's medical condition.
- The user / assistant must have sufficient strength to perform the transfer and to support the patient if necessary
- The device may only be used on solid, even surfaces
- It is essential to ensure that the patient's centre of gravity remains within the bottom plate area of the Transfer Aid Merlin.
- In case of proximity to stairs and exits, ensuring sufficient distance and securing the transfer is essential
- The screw connections and tilting lever of the Transfer Aid Merlin must be inspected at regular intervals to ensure that they are tight
- The use of connectors from third-party providers is prohibited. Please use only original connectors (screws, etc.)
- Use of the Transfer Aid Merlin must be prevented in the event of noticeable damage to the frame or rollers

- In the event of wear or damage to the device which cannot be repaired, the Transfer Aid Merlin must be taken out of service
- If the transfer with the Transfer Aid Merlin PMM-1100 isn't secured with the belt, it is necessary to ensure that the patient is able to stand securely. Keep the transfer distance as short as possible.
- Both brakes must be engaged during positioning and transferring, in order to prevent the Transfer Aid Merlin from sliding away
- When the Transfer Aid Merlin is not in use, ensure that it remains in an area where neither patients nor caregivers can trip over the bottom plate
- Don't use and sharp-edged or abrasive objects and don't use any solvents for cleaning
- Please observe the storage instructions under item 1, in order to preclude potential external sources of heat or cold which could lead to a change in the surface temperature
- The Transfer Aid Merlin PMM-1100 must not be stored in a location where it is exposed to sunlight for long periods. Extended exposure to sunlight can heat up the stainless steel frame and result in skin injuries. Likewise, the Transfer Aid Merlin PMM-1100 must not be stored in a cold storage room or similar spaces with sub-zero temperatures, since this could also result in skin injuries when coming in contact with the stainless steel frame
- The Transfer Aid Merlin PMM-1100 may be used exclusively as a raising aid in accordance with the intended use. Any use other than the intended use is prohibited
- Support Belt Merlin (item no. PM-6160): Use of the Support Belt is limited in patients with contracture of the legs

2.1 Symbols used

	Wipe off		max. load capacity see item 6
	Do not bleach		Manufacturer
	Do not tumble		Batch no. / lot no.
	Do not iron		Identification code
	Do not dry clean		Conformity mark
	Warning		Item number
	Observe the user manual		Medical device label

2.2 Function check

The Petermann Transfer Aid Merlin PMM-1100 is designed with a stainless steel frame and therefore doesn't require any special maintenance. A visual inspection for defects is required before each use. The device may not be used if there are any noticeable defects.



The screw connections and tilting levers must be inspected at regular intervals to ensure that they are tight.

Periodic inspections should be performed at least once per year; i.e. visual inspection of the load-bearing parts (function test). For sanitary reasons, the device must be cleaned regularly.



- **Defective products may no longer be used!**

3 Using the product

3.1 Indication and further use

Due to the wide range of possible applications, the indications cannot be tied to a specific clinical picture, since the Transfer Aid Merlin is suitable for all applications involving people who require assistance to stand up and transfer.

The Transfer Aid Merlin PMM-1100 can be used:

- To ensure a high level of patient safety when transferring a patient, even with elderly, weaker or insecure people.
- Grip the handles for safety, is possible in several places
- To achieve additional stability during the transfer
- To preserve mobility, for example when using the toilet
- For Dressing and undressing the upper body in a standing position
- Toilet hygiene in a standing safe position
- The use of motorized lifts is less necessary, you are independent of power sources
- Support for all people who cannot allow physical closeness
- Support for all people who have cognitive disorders of various origins
- Support for severely multiple disabled persons
- Less personal support is required
- Note: A professionally trained person must decide whether the Transfer Aid Merlin may be used and possibly add the accessory Support Belt Merlin

The Transfer Aid Merlin is designed to be reusable! How often the Transfer Aid Merlin can be reused depends on the condition of the respective device. On the basis of the MPG (German Medical Devices Act) "Processing of Medical Devices" § 4, para. 2 MPBetreibV (Ordinance on Operators of Medical Devices). If applicable, please observe the corresponding information for the Support Belt and/or belts in the separate user manuals.

The device can be cleaned and/or disinfected as follows before being used again:

- Proper preparation, pre-cleaning, disassembly of the device
- Visual inspection for cleanliness and integrity (e.g. material properties, corrosion)
- Cleaning, rinsing and drying
- Function test of the base frame and the rollers, adjustability of the leg pad
- General repairs: Replacing accessories as required
- Final function testing of the device
- In the event of wear or damage to the device which cannot be repaired, the Transfer Aid Merlin must be taken out of service.

3.2 Contraindications

Contraindications cannot be tied to a specific clinical picture. Observe the safety information under item 2.

The Transfer Aid Merlin PMM-1100 cannot be used with the following clinical pictures:

- Hypertension
- Hypotension
- Sedation
- Ventilated patients, who cannot take a stand
- Height less than 140 cm
- Height greater than 200 cm
- Cognitive disorders which are associated with defensive physical reactions

3.3 Application risks

- Untrained user ► risk of tipping/falling
- Incorrect assessment of the patient's ability ► risk of falling

- Lack of instruction and risk assessment ► risk of tipping/falling
- Patient lacks physical stability ► risk of tipping
- Driving around sharp turns on over inclined surfaces ► risk of tipping
- Uneven and unpaved floor coverings ► risk of tipping
- Brakes not locked ► risk of falling
- Transfer without Support Belt Merlin ► risk of falling (it is necessary to ensure that the patient can safely come to a stop on their own. Keep the transfer distance as short as possible!)

Please observe the safety information under item 2

3.4 Areas of application

The product can be used in hospitals and other health care facilities as well as in home care settings.

The Petermann Transfer Aid Merlin assists with:

- Transfers (e.g. bed → wheelchair – wheelchair → toilet)
- Mobilisation to standing
- Preparing to go to the toilet
- removing clothes while standing
- performing personal hygiene while standing

3.5 Application illustration

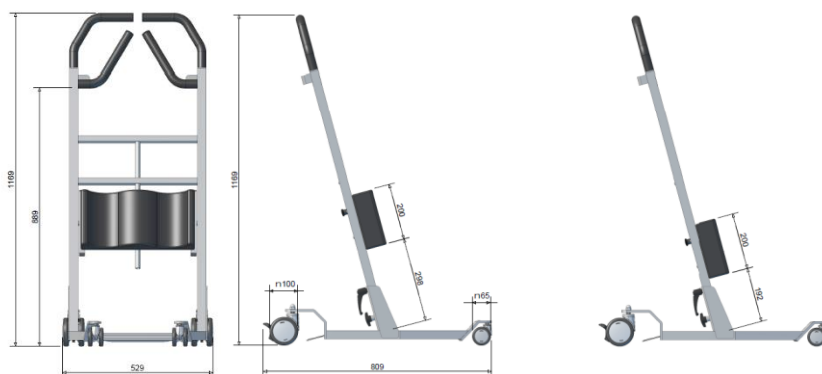

3.6 Application

3.6.1 General description

The Transfer Aid Merlin consists of a stable platform (3) to support the feet, which is bordered by a frame. The frame tapers towards the rear. The front of the platform is inclined down. Two swivel casters without brakes are mounted on the front of the frame. Two swivel casters with brakes are located on the back of the frame. The casters are suitable for use in wet rooms. The casters are not suitable for use on uneven surfaces under load. The platform is coated with an anti-slip material. A stainless steel frame (2) is attached to the platform and can be removed from the platform during transport. Height-adjustable leg supports are located near the bottom (1). The rest of the frame is designed to provide many different handhold options. The upper part of the frame has skin-friendly padding on the handle ends. A hook to attach a Support Belt is located on the frame.

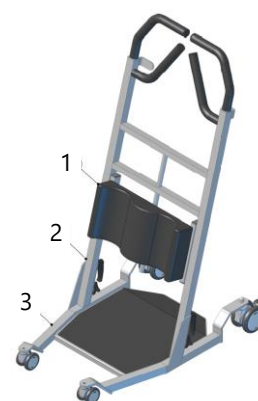

3.6.2 Assembly

The Transfer Aid Merlin PMM-1100 can be taken apart and is delivered disassembled.

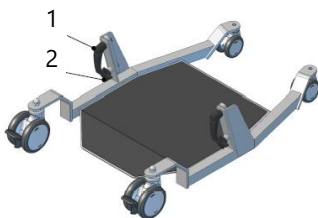

- Insert the upper frame into the receiver on the bottom platform.
- Secure it by tightening the screw connections and tilting levers.
- Please note! Tighten the handle screws (2) **first!**
- Then fix the tilting lever (1)
- The screw connections and tilting lever must be inspected at regular intervals to ensure that they are tight.



The Transfer Aid Merlin can be broken down into two pieces for transport. To remove the upper frame from the bottom platform, the two tilting levers (1) and the handle screws (2) must be released.

Engaging both brakes is essential when transporting the platform, in order to prevent the platform from rolling away.



3.6.3 Preparing for the transfer

- Position the patient's feet on the base plate.
- Adjust the leg pad to the correct height –upper edge approx. 3 finger widths below the patella.
- **The lower legs must be within the supports, otherwise safe use is impossible!**
- Determine the grasping height on the device – approx. shoulder height of the upright sitting patient. 
- The handle positioning allows for four different grasping heights.
- The lower the grasping height, the less force the patient can apply with their arms.
- Ensure that the patient positions their hands correctly! The palms must face down while grasping, otherwise opposing movements result.
- The patient pulls the device towards them.
- This brings the patient's lower legs into an optimal position for standing up.
- **The two brakes are only engaged once this position has been reached!** 

3.6.4 Application without Support Belt and/or belt

The Transfer Aid Merlin PMM-1100 without Support Belt is used primarily for people who only require a bit of assistance to stand up from a sitting position.

Preparation see 3.6.3

- The patient stands up, with assistance if necessary.
- Release the brakes.
- Now the Transfer Aid Merlin can easily be pulled or pushed to a different location.
- **If the patient is not secured by a belt, then the distances should be kept short.** 
- Position the Transfer Aid Merlin close to and centred in front of the new sitting location. 
- **Engage the brakes!**
- The assistant positions themselves beside the patient.
- Check whether the patient is grasping tightly.
- If the "target seat" is significantly lower than the "starting seat", position the patient's hands one handle bar lower.
- The patient sits down slowly.
- Support the patient's lower back if necessary.
- Once the patient is sitting safely, release the brakes.
- Roll the Transfer Aid Merlin back about one foot.
- Engage the brakes.
- Move the patient's feet from the platform onto the ground.

3.6.5 Application with Support Belt

The Transfer Aid Merlin PMM-1100 with the Alpha® Support Belt Merlin (Item-No.: PM-6160) is used primarily for people who can no longer get up on their own but still have sufficient muscle tone.



Use of the Support Belt is limited in patients with contracture of the legs.

Preparation see 3.6.3

- Place the Support Belt Merlin around the sitting patient's waist.
- Close the inner part of the belt and pull it tight.
- Lay the outer belt onto the patient's legs.
- Fasten the looped belt (PM-3010) if necessary. (see point 3.7)
- Prepare for the transfer (see point 3.6.3)

The assistant stands before the Transfer Aid Merlin.

- The assistant grasps the two outer belts of the Support Belt Merlin on the patients legs.
- The assistant places one foot on the inclined surface of the Support Belt Merlin base plate.
- The assistant shifts their weight back and pulls the Support Belt towards them.
- The patient's movement is supported as they stand up.
- Hook the inner loops of the Support Belt Merlin onto the side hooks of the Transfer Aid Merlin in the required position.
- Select the shortest possible belt adjustment for the transfer.
- Secure the standing patient with their pelvis as close as possible to the device.
- Release the brakes.
- Now the Transfer Aid Merlin can easily be pulled or pushed to a different location.

The assistant stands to one side

- Grasp the rear handle of the Support Belt Merlin with one hand.
- Find the optimal pressure point for one of the three handles on the rear belt. (Support Belt Merlin)
- Use the other hand to generate opposing pressure from the upper handle on the device.
- The patient's movement is supported as they stand up.
- Hook the inner loops of the Support Belt Merlin onto the side hooks of the Transfer Aid Merlin in the required position.
- Select the shortest possible belt adjustment for the transfer.
- Secure the standing patient with their pelvis as close as possible to the device.
- Release the brakes.
- Now the Transfer Aid Merlin can easily be pulled or pushed to a different location.

3.6.6 Assistance during sitting

- Push the Transfer Aid Merlin directly in front of the destination
- Keep the distance between the patient's calves and the destination low
- Engage the brakes on the Transfer Aid Merlin
- Bring the patient to the highest standing position by providing supporting pressure in the lower back area
- There is no tension on the loops of the Support Belt Merlin
- If the belt slipping up is a concern, then the looped belt (PM-3010) must be tightened.
- The assistant stands beside the patient
- The Patient holds on to the handle of the Transfer Aid Merlin.
- Unhook the loops of the Support Belt Merlin from the hooks, starting with the outer loop
- Support the patient in the standing position and during sitting, from the side or from the front, as required.
- The belt is removed once the patient is sitting safely
- Roll the Transfer Aid Merlin back about one foot
- Engage the brakes
- Move the patient's feet from the platform onto the ground

Visit our website at www.pm-med.de or watch our comprehensive product videos on our YouTube channel.



3.6.7 Behaviour in case of a fault

The following information helps you with troubleshooting:

Fault	Possible cause	Fault resolution
Merlin is hard to move	Casters defective / dirty / gummed up	Clean, if necessary replace the casters

If you are unable to rectify the fault despite this guide, please contact your responsible medical supply store or call our service number: **+49 (0) 9868 9339-0**

3.7 Approved accessories, combination with other products, sets

Support Belt Merlin PM-6160

The Support Belt Merlin is a multi-function belt and can be used as an optional accessory with the Transfer Aid Merlin PMM-1100.

The Support Belt Merlin consists of a padded inner belt with front-facing buckle. The Support Belt Merlin can be continuously adjusted to a circumference of 70 cm - 160 cm. The belt widens from 10 cm to 20 cm at the back. Three horizontal handles are located on the belt of the Support Belt Merlin.

The outer belt is equipped with four double handle loops per side. These can be used both as pulling loops and as attachment loops.

Please observe the separate user manual for the Support Belt Merlin (item no.: PM-6160).

Looped belt item no.: PM-3010

The looped belt can optionally be attached to the loop closest to the body on the outer belt to act as an additional belt.

Petermann Transfer Aids Merlin are part of a comprehensive aid product range, which are effective and back-friendly for the user and comfortable and supportive for the patients. Additional Petermann products may be used according to the situation and clinical picture. Ask our experts. We are happy to help you!

3.7.1 Sets

Artikel-Nr. Set	Bestandteile Set
PMM-1000	PMM-1100 Transfer Aid Merlin
	PM-6160 Support Belt Merlin
	PM-3010 Looped Belt

Please observe the user manuals of the other items as well.

4 Product marking / CE

The Petermann Transfer Aid Merlin is a Class I Medical Device and meets the EU-Regulation 2017/745 of the European Parliament and Council dated 05.04.2017 for medical devices, also called MDR.

Petermann GmbH is certified in accordance with DIN EN ISO 13485 by TÜV Süd, Medical Devices - Quality management systems applicable to the design and development, production and distribution of aids for people of limited mobility.



The Transfer Aid Merlin rating plate is located on the back of the base plate. For inquiries, please provide the LOT number on the rating plate.

5 Cleaning, care and disinfection

5.1 Base frame

The metal frame of the Transfer Aid Merlin is wiped with a normal dust cloth. You can use common liquid household cleaner. The Transfer Aid Merlin can also be treated with an off-the-shelf wipe disinfectant. Verify compatibility first, if applicable according to the disinfectant information. We recommend aldehyde and alcohol free products such as Trionic®, Mikrobac® Tissues, Mikrobac® forte, Bacillol® 30 Foam or Bacillol® 30 Tissues.

5.2 Leg pad

Soft polyurethane foam can be disinfected with a max. 60 % ethanol or propanol solution. Other disinfectants with acids or corrosive/damaging tensides are not recommended.

Recommended products:

Micronova
Terralin *liquid*
antifect N *liquid*
Meliseptol
ClearSurf

Please note that these surface disinfectants are applied using wipe disinfection.

5.3 Other

Clean the casters on a regular basis and ensure that they are turning freely.

Observe the instructions in the separate user manuals of the Support Belt and/or belts.

If you have further questions or don't wish to perform the inspection, cleaning and disinfection of your Transfer Aid Merlin yourself, please call our service number.

6 Technical Data

Item no.	Material	Colour	Load-bearing capacity
PMM-1100.2	Stainless steel	grey	200 kg
PMM-1120	PU-foam	black	200 kg
Base plate	Thick film, roughened	black	200 kg

Item no.	Description	Dimensions in mm	Weight	UDI
PMM-1100.2	Transfer Aid Merlin	529 x 809 x 1169 mm See picture 3.5	21,8 kg	(1)04250355311009(10)x
PMM-1120	Leg pad	400 x 200 x 75 mm adjustable from 192 – 498 mm		
	Base-plate	410 x 465 x 57/97 mm		
	Grip area height	Von 889 – 1169 mm		
	Castors in front	Ø 65 mm		
	Castors on behind	Ø 100 mm		
	Turning cycle	≥ 850 mm		

The manufacturing of our products is subject to highest quality standards. Due to usual manufacturing variations published dimensions and further information concerning the condition of the product are defined as target production specifications. Deviations which might occur are monitored by professional quality management procedures and do not represent a reduction in performance of the respective product.

7 Warranty

- The company Petermann warrants that the product is free from defects in material and workmanship.
- The warranty period is 3 years. **It does not cover defects attributable to abrasion, normal wear, improper use or improper cleaning!**

Please note that the warranty does **not** apply to:

- Repairs which were not performed by Petermann or authorised Petermann dealers.
- Accessories such as casters and belts.
- Damage to or failure of the device caused by improper use.
- Accidental or indirect injury and/or damage to property.

8 Disposal information

There are no specific disposal regulations for Transfer Aids Merlin, they can be disposed of in accordance with applicable national and local regulations.



Petermann GmbH
Waldweg 3
D-91601 Dombühl
Phone: +49 (0) 9868-9339-0
Email: petermann@pm-med.de

Innehållsförteckning

1 Allmän information

- 1.1 Produktversioner
- 1.2 Tillbehör
- 1.3 Leveransomfattning
- 1.4 Förvaring, transport
- 1.5 Livslängd/livscykel

2 Säkerhetsinformation

- 2.1 Symboler som används
- 2.2 Funktionskontroll

3 Användning av produkten

- 3.1 Indikation och fortsatt användning
- 3.2 Kontraindikationer
- 3.3 Risker vid användning
- 3.4 Användningsområden
- 3.5 Bild av användning
- 3.6 Användning
- 3.7 Godkända tillbehör, i kombination med andra produkter, set

4 Produktmärkning/CE

5 Rengöring, skötsel och desinficering

- 5.1 Basram
- 5.2 Benstöd
- 5.3 Övrigt

6 Tekniska data

7 Garanti

8 Information om kassering

1 Allmän information

Tack för att du valt en Petermann-produkt.

Läs bruksanvisningen noggrant innan du använder produkten för första gången!

Det rådande synsättet på arbetsmiljöområdet är att personer i vården upplever betydande arbetsrelaterad fysisk belastning. Ryggskador är vanliga. Belastningen på användaren och brukaren/den vårdberoende kan minskas avsevärt genom att förflyttningshjälpmedel används.

Användning av Transfer Aid Merlin förutsätter att användaren har lärt sig att använda utrustningen på rätt sätt. Användaren måste själv bestämma vilken utrustning som är lämplig för brukarens situation och den förväntade rörelsesekvensen.

Transfer Aid Merlin ingår i en produktlinje som används specifikt för att hjälpa till att resa upp och flytta över brukare med begränsad rörlighet och en längd mellan 140 och 200 cm på sjukhus och andra vårdinrättningar, samt inom hemsjukvården.

Produkten får endast användas för det angivna ändamålet och under de angivna förutsättningarna.

Transfer Aid Merlin underlättar för enklare, energibesparande överflyttningar som är skonsamma för ryggen. Den styrka som brukaren har kvar i armar och ben kan mobiliseras. Brukaren upplever en stark trygghetskänsla under överflyttningen. Brukaren ska kunna hålla sig fast och hjälpa till att resa sig upp.

Informationen i denna bruksanvisning är avsedd för brukaren som överflyttas och för den användare som utför överflyttningen/positionsändringen.

Kontakta oss om du behöver ytterligare information eller hjälp med att använda Petermann-produkten.

1.1 Produktversioner

Artikelnr: PMM-1100.2 Transfer Aid Merlin

1.2 Tillbehör

Artikelnr: PM-6160 Support Belt Merlin

Artikelnr: PM-3010 Tillbehör till Support Belt

Artikelnr: PMM-1150 Castors Set

Artikelnr: PMM-1120 Leg Pad

1.3 Leveransomfattning

Transfer Aid Merlin PMM-1100.2

Bruksanvisning

1.4 Förvaring, transport

Förvaring/transport vid -5 C–40 °C
Övrigt: skydda mot solljus

1.5 Livslängd/livscykel

Om produkten används i enlighet med säkerhetsanvisningarna är den förväntade livslängden **fem år**. Den effektiva livslängden kan dock variera beroende på användningsfrekvens och användningsintensitet samt antalet rengörings- och desinficeringscykler.

Utför regelbundna funktionskontroller av produkten och var noga med att följa säkerhetsinformationen (se punkt 2).

2 Säkerhetsinformation





WARNING indikerar en potentiell fara som kan leda till personskador eller materiella skador.

- Det är organisationens/användarens ansvar att utifrån omständigheterna (brukarens vikt/hälsotillstånd) och användarens förmåga avgöra om flera användare kan behövas för överflyttningen och/eller om ytterligare säkerhetsåtgärder krävs.
- Innan du använder Transfer Aid Merlin för att hjälpa brukaren att resa sig upp ska du säkerställa att brukaren inte har skador eller svagheter som gör det uteslutet att använda enheten.
- Av säkerhetsskäl måste rörelsen alltid hanteras av en assistent för att vara säker
- Transfer Aid Merlin får endast användas av utbildade personer eller av personer som har instruerats i att använda enheten och som känner till brukarens medicinska tillstånd.
- Användaren/assistenten måste ha tillräcklig styrka för att kunna utföra överflyttningen och vid behov kunna stötta brukaren
- Enheten får endast användas på fasta, jämna ytor
- Det är viktigt att se till att brukarens tyngdpunkt finns kvar i området kring bottenplattan på Transfer Aid Merlin.
- Vid närhet till trappor och utgångar är det viktigt att säkerställa tillräckligt avstånd och trygga överflyttningen
- Skruvanslutningarna och lutningsspaken på Transfer Aid Merlin måste inspekteras regelbundet för att säkerställa att de är åtdragna
- Det är förbjudet att använda anslutningar från tredjepartsleverantörer. Använd endast originalanslutningar (skruvar etc.)
- Transfer Aid Merlin får inte användas vid märkbar skada på ramen eller hjulen

- I händelse av slitage eller skada på enheten som inte kan repareras måste Transfer Aid Merlin tas ur bruk
- Om förflyttningen med Transfer Aid Merlin inte är säkrad med bältet är det nödvändigt att se till att patienten kan stå säkert. Se till att förflyttningsavståndet är så kort som möjligt
- Båda bromsarna måste vara aktiverade under positionering och överflyttning för att förhindra att Transfer Aid Merlin glider iväg
- När Transfer Aid Merlin inte används ska du säkerställa att den förvaras i ett utrymme där varken brukare eller vårdgivare kan snubbla över bottenplattan
- Använd inte vassa eller slipande föremål och använd inga lösningsmedel vid rengöring
- Följ förvaringsanvisningarna under punkt 1 för att utesluta potentiella externa värme- eller kallkällor som kan leda till en förändring av yttemperaturen
- Transfer Aid Merlin får inte förvaras på en plats där den utsätts för solljus under längre perioder. Långvarig exponering för solljus kan värma upp ramen i rostfritt stål och leda till hudskador. Transfer Aid Merlin får inte heller förvaras i ett kylrum eller liknande utrymmen med temperaturer under noll grader, eftersom även detta kan leda till hudskador när man kommer i kontakt med ramen i rostfritt stål
- Transfer Aid Merlin får endast användas som ett Support Belt i enlighet med den avsedda användningen. Annan användning än avsedd är förbjuden
- Support Belt Merlin (artikelnr. PM-6160): Användning av Support Belt är begränsad hos brukare med kontraktur i benen

2.1 Symboler som används

	Torka av		max lastkapacitet se punkt 6
	Får inte blekas		Tillverkare
	Får inte torktumlas		Batch no./Lot no.
	Får inte strykas		Identifieringskod
	Får inte kemtvättas		Märkning om överensstämmelse
	Varning!		Artikelnummer
	Följ bruksanvisningen		Etikett för medicintekniska produkter

2.2 Funktionskontroll

Transfer Aid Merlin från Petermann är konstruerad med en ram i rostfritt stål och kräver därför inget särskilt underhåll. En visuell inspektion för att se om det finns fel krävs före varje användning. Enheten får inte användas om det finns märkbara fel.



Skruvanslutningarna och lutningsspaken måste inspekteras regelbundet för att säkerställa att de är åtdragna.

Regelbundna inspektioner ska utföras minst en gång per år, dvs. en visuell inspektion av de lastbärande delarna (funktionstest). Av sanitära skäl måste enheten rengöras regelbundet.



- **Defekta produkter får inte längre användas!**

3 Användning av produkten

3.1 Indikation och fortsatt användning

Mot bakgrund av det stora antalet möjliga användningsområden kan indikationerna inte kopplas till en specifik klinisk bild, eftersom Transfer Aid Merlin är lämplig för alla användningsområden där individer behöver hjälp att stå upp och vid överflyttningar.

Transfer Aid Merlin kan användas:

- För att säkerställa en hög brukarsäkerhet vid överflyttning av en brukare, vilket också innefattar äldre, svagare eller osäkra individer.
- Fatta tag i handtagen för att vara säker – kan göras på flera ställen
- För att uppnå ytterligare stabilitet under överflyttningen
- För att bevara rörligheten, till exempel vid toalettbesök
- För att klä på och klä av sig på överkroppen i stående position
- Toaletthygien i ett stående säkert läge
- Användning av motordrivna lyftar är inte lika nödvändig – du behöver inga kraftkällor
- Stöd för alla individer som inte klarar fysisk närhet
- Stöd för alla individer som har kognitiva störningar av olika slag
- Stöd för individer med flera funktionshinder
- Mindre personligt stöd krävs
- OBS! En professionellt utbildad person måste avgöra om Transfer Aid Merlin kan användas och om tillbehöret Support Belt Merlin eventuellt ska läggas till

Transfer Aid Merlin är utformad för att vara återanvändningsbar! Hur ofta Transfer Aid Merlin kan återanvändas beror på respektive enhets skick. MPG (Medizinproduktegesetz) "Behandling av medicintekniska produkter" § 4, punkt 2 MPBetreibV (Förordning om användare av medicintekniska produkter) ska följas. Om tillämpligt, följ motsvarande information för Support Belt och/eller bältena i de separata bruksanvisningarna.

Enheten kan rengöras och/eller desinficeras på följande sätt innan den används igen:

- Korrekt förberedelse, förrengöring, demontering av enheten
- Visuell inspektion för att kontrollera rengöring och skick (t.ex. materialegenskaper, korrosion)
- Rengöring, sköljning och torkning
- Funktionstest av basramen och hjulen, om benstödet kan justeras
- Allmänna reparationer: Byt ut tillbehör vid behov
- Slutlig funktionstestning av enheten
- I händelse av slitage eller skada på enheten som inte kan repareras måste Transfer Aid Merlin tas ur bruk.

3.2 Kontraindikationer

Kontraindikationer kan inte kopplas till en specifik klinisk bild. Följ säkerhetsinformationen under punkt 2.

Transfer Aid Merlin PMM-1100.2 kan inte användas vid följande kliniska bilder:

- Hypertoni
- Hypotoni
- Sederig
- Ventilerade brukare, som inte kan stå upp
- Längd under 140 cm
- Längd över 200 cm
- Kognitiva störningar som är förknippade med defensiva fysiska reaktioner

3.3 Risker vid användning

- Utbildad användare ► risk för vältning/fall
- Felaktig bedömning av brukarens förmåga ► risk för fall
- Bristfällig instruktion och riskbedömning ► risk för vältning/fall
- Brukaren saknar fysisk stabilitet ► risk för vältning
- Körning runt tvära kurvor och över lutande underlag ► risk för vältning
- Ojämnt golv och golv utan beläggning ► risk för vältning
- Bromsarna är inte låsta ► risk för fall
- Överflyttning utan Support Belt Merlin ► risk för fall (man måste säkerställa att brukaren på ett säkert sätt kan stoppa på egen hand. Se till att överflyttningsavståndet är så kort som möjligt!)

Följ säkerhetsinformationen under punkt 2

3.4 Användningsområden

Produkten kan användas på sjukhus och andra vårdinrättningar samt inom hemsjukvård.

Transfer Aid Merlin från Petermann hjälper till med:

- Överflyttningar (t.ex. säng → rullstol – rullstol → toalett)
- Mobilisering till stående
- Förberedelse för toalettbesök
- ta av sig kläder i stående position
- sköta personlig hygien i stående position

3.5 Bild av användning

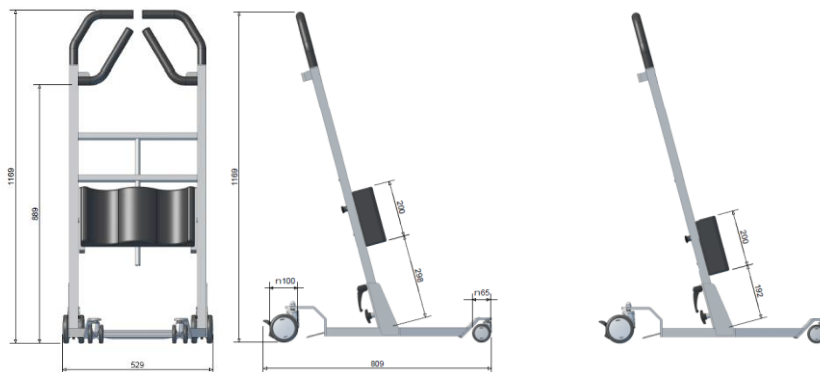

3.6 Användning

3.6.1 Allmän beskrivning

Transfer Aid Merlin består av en stabil plattform (3) för att stödja fötterna, som ansluter till en ram. Ramen smalnar av baktill. Plattformens framsida lutar nedåt. Två svängbara hjul utan bromsar är monterade på ramens framsida. Två svängbara hjul med bromsar finns på ramens baksida. Hjulen är lämpliga för användning i våtrum. Hjulen är inte lämpliga för användning på ojämna ytor under belastning. Plattformen är belagd med ett halkskyddsmaterial. En ram i rostfritt stål (2) är fastsatt på plattformen och kan tas bort från plattformen under transport. Benstöd som kan höjjusteras sitter nära botten (1). Resten av ramen är utformad för att erbjuda många olika platser att hålla händerna på. Den övre delen av ramen har hudvänlig stoppning på handtagets ändar. En krok för att fästa ett Support Belt finns på ramen.

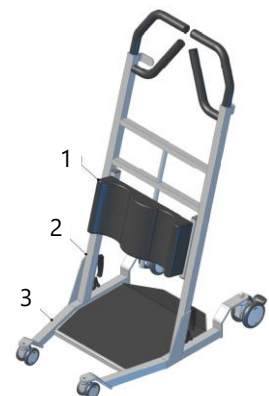

3.6.2 Montering

Transfer Aid Merlin kan monteras isär och levereras demonterad.

- Sätt in den övre ramen i mottagaren på den nedre plattformen.
- Fäst den genom att dra åt skruvanslutningarna och lutningsspakarna.
- Observera! Dra åt handtagsskruvarna (2) **först!**
- Fäst därefter lutningsspaken (1)
- Skruvanslutningarna och lutningsspaken måste inspekteras regelbundet för att säkerställa att de är åtdragna.

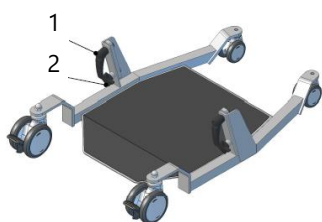



Transfer Aid Merlin kan delas upp i två delar vid transport. För att kunna ta bort den övre ramen från den nedre plattformen måste de två lutningsspakarna (1) och handtagsskruvarna (2) lossas.



Det är viktigt att aktivera båda bromsarna vid transport av plattformen för att förhindra att plattformen rullar iväg.



3.6.3 Förberedelser inför överflyttningen

- Placera brukarens fötter på bottenplattan.
- Justera benstödet till rätt höjd – övre kanten ska vara cirka tre fingerbredder under knäskålen.
- **Underbenen måste vara placerade i stöden, annars kan produkten inte användas på ett säkert sätt!** 
- Bestäm grepphöjden på enheten – ungefär i axelhöjd på en brukare som sitter upp.
- Handtagets positionering möjliggör fyra olika grepphöjder.
- Ju lägre grepphöjd, desto mindre kraft i armarna för brukaren.
- Se till att brukaren placerar händerna korrekt! Handflatorna måste vara vända nedåt i grepprörelsen, annars blir rörelsen omvänd.
- Brukaren drar enheten mot sig.
- Det ger brukarens underben en optimal position för att ställa sig upp.
- **De två bromsarna aktiveras först när denna position har nåtts!** 

3.6.4 Användning utan Support Belt

Transfer Aid Merlin utan Support Belt används främst för individer som bara behöver lite hjälp att ställa sig upp från sittande position.

Förberedelse se 3.6.3

- Brukaren reser sig upp, med hjälp om det behövs.
- Lossa bromsarna.
- Nu kan Transfer Aid Merlin enkelt flyttas till en annan plats.
- **Om brukaren inte är säkrad med ett bälte bör avståndet vara kort.** 
- Placera Transfer Aid Merlin nära och centrerad framför den nya sittplatsen.
- **Aktivera bromsarna!** 
- Assistenten placerar sig bredvid brukaren.
- Kontrollera att brukaren håller hårt.
- Om "målsitsen" är betydligt lägre än "startsitzen" ska brukarens händer placeras på ett handtag längre ned.
- Brukaren sätter sig långsamt ner.
- Stöd nedre delen av brukarens rygg om det behövs.
- Bromsarna avaktiveras när brukaren sitter säkert.
- Rulla Transfer Aid Merlin bakåt cirka 30 cm.
- Aktivera bromsarna.
- Flytta brukarens fötter från plattformen till marken.

3.6.5 Användning med Support Belt

Transfer Aid Merlin med Alpha® Support Belt Merlin (artikelnr.: PM-6160) används främst för individer som inte längre kan ta sig upp på egen hand, men som ändå har tillräcklig muskelstyrka.



Användning av Support Belt är begränsad hos brukare med kontraktur i benen.

Förberedelse se 3.6.3

- Placera Support Belt Merlin runt den sittande brukarens midja.
- Stäng den inre delen av bältet och dra åt ordentligt.
- Lägg ytterbältet på brukarens ben.
- Sätt fast bältet med öglor (PM-3010) om det behövs (se punkt 3.7)
- Förbered för överflyttningen (se punkt 3.6.3)

Assistenten står framför Transfer Aid Merlin

- Assistenten tar tag i Support Belt Merlins två ytterbälten på brukarens ben.
- Assistenten placerar en fot på den lutande ytan på Support Belt Merlins bottenplatta.
- Assistenten flyttar vikten bakåt och drar Support Belt mot sig.
- Brukarens rörelse får stöd när han/hon ställer sig upp.
- Haka fast Support Belt Merlins inneröglor på sidokrokarna på Transfer Aid Merlin i önskat läge.
- Välj kortast möjliga bältesjustering vid överflyttningen.
- Se till att den stående brukarens bäcken är stabilt placerat så nära enheten som möjligt.
- Lossa bromsarna.
- Nu kan Transfer Aid Merlin enkelt flyttas till en annan plats.

Assistenten står på ena sidan

- Ta tag i Support Belt Merlins bakre handtag med en hand.
- Hitta den optimala tryckpunkten för ett av de tre handtagen på det bakre bältet (Support Belt Merlin).
- Använd den andra handen för att skapa motsatt tryck från det övre handtaget på enheten.
- Brukarens rörelse får stöd när han/hon ställer sig upp.
- Haka fast Support Belt Merlins inneröglor på sidokrokarna på Transfer Aid Merlin i önskat läge.
- Välj kortast möjliga bältesjustering vid överflyttningen.
- Se till att den stående brukarens bäcken är stabilt placerat så nära enheten som möjligt.
- Lossa bromsarna.
- Nu kan Transfer Aid Merlin enkelt flyttas till en annan plats.

3.6.6 Hjälpt i sittande position

- Flytta Transfer Aid Merlin så nära som möjligt dit den ska
- Se till att avståndet bakom brukarens vader är litet
- Aktivera bromsarna på Transfer Aid Merlin
- För brukaren till högsta stående position genom att ge stödjande tryck i nedre delen av ryggen
- Det ska inte finnas någon spänning i öglorna på Support Belt Merlin
- Om det är ett problem att bältet glider upp måste bältet med öglor (PM-3010) dras åt.
- Assistenten står bredvid brukaren
- Brukaren håller fast i handtaget på Support Belt Merlin.
- Haka av öglorna på Support Belt Merlin från krokarna. Börja med den yttre öglan
- Stöd brukaren i stående position och i sittande position från sidan eller framifrån, efter behov.
- Bältet tas bort när brukaren sitter säkert
- Rulla Transfer Aid Merlin bakåt cirka 30 cm
- Aktivera bromsarna
- Flytta brukarens fötter från plattformen till marken

Besök vår webbplats på www.pm-med.de eller titta på våra produktvideofilmer på vår YouTube-kanal.



3.6.7 Agerande vid fel

Följande information hjälper dig med felsökning:

Fel	Möjlig orsak	Lösning
Merlin är svår att flytta	Fel på/smutsiga/kärvande hjul	Rengör, byt vid behov ut hjulen

Om du inte kan åtgärda felet trots denna guide ska du kontakta din ansvariga hjälpmedelsbutik eller ringa vårt servicenummer: **+49 (0) 9868 9339-0**

3.7 Godkända tillbehör, i kombination med andra produkter, set

Support Belt Merlin PM-6160

Support Belt Merlin är ett multifunktionellt bälte och kan användas som valfritt tillbehör till Transfer Aid Merlin.

Support Belt Merlin består av ett vadderat innerbälte med ett spänne på framsidan. Support Belt Merlin kan justeras kontinuerlig till ett omfång på 70–160 cm. Bältet breddas från 10 cm till 20 cm på baksidan. Det finns tre horisontella handtag på Support Belt Merlins bälte.

Ytterbältet är utrustat med fyra dubbla handtagsöglor per sida. De kan användas både som dragöglor och som fästöglor.

Följ den separata bruksanvisningen för Support Belt Merlin (artikelnr.: PM-6160).

Tillbehör till Support Belt/Looped Belt artikelnr.: PM-3010

Looped Belt kan som alternativ fästas i öglan närmast kroppen på ytterbältet och fungera som ett extrabälte.

Petermanns Transfer Aids Merlin ingår i ett omfattande sortiment av hjälpmedel, som är effektiva och skonsamma mot användarens rygg samt bekväma och stödjande för brukarna. Ytterligare Petermann-produkter kan användas beroende på situation och klinisk bild. Fråga våra experter. Vi hjälper dig gärna!

4 Produktmärkning/CE

Transfer Aid Merlin från Petermann är en medicinteknisk produkt av klass I och uppfyller Europaparlamentets och rådets EU-förordning 2017/745 av den 5 april 2017 om medicintekniska produkter, även kallad MDR.

Petermann GmbH är certifierat enligt DIN EN ISO 13485 av TÜV Süd, Medicintekniska produkter – Kvalitetsledningssystem som omfattar design och utveckling, produktion och distribution av hjälpmedel för personer med begränsad rörlighet.



Märkplåten på Transfer Aid Merlin finns på baksidan av bottenplattan. Vid frågor ska du ange LOT-numret på märkplåten.

5 Rengöring, skötsel och desinficering

5.1 Basram

Metallramen på Transfer Aid Merlin torkas av med en vanlig dammtrasa. Du kan använda vanliga flytande hushållsrengöringsmedel. Transfer Aid Merlin kan också behandlas med ett vanligt desinficeringsmedel. Kontrollera kompatibiliteten först, om tillämpligt enligt desinficeringsinformationen. Vi rekommenderar aldehyd- och alkoholfria produkter som Trionic[®], Mikrobac[®] Tissues, Mikrobac[®] forte, Bacillo[®] 30 Foam eller Bacillo[®] 30 Tissues.

5.2 Benstöd

Mjukt polyuretanskum kan desinficeras med en etanol- eller propanollösning på högst 60 %. Andra desinficeringsmedel med syror eller frätande/skadliga tensider rekommenderas inte.

Rekommenderade produkter:

Micronova
Terralin *liquid*
antifect N *liquid*
Meliseptol
ClearSurf

Observera att dessa ytdesinficeringsmedel appliceras genom avtorkning.

5.3 Övrigt

Rengör hjulen regelbundet och se till att de roterar fritt.

Följ instruktionerna i de separata bruksanvisningarna för Support Belt och/eller bälten.

Om du har fler frågor eller inte vill utföra inspektion, rengöring och desinficering av Transfer Aid Merlin på egen hand ska du ringa vårt servicenummer.

6 Tekniska data

Artikelnr	Material	Färg	Max brukarvikt
PMM-1100.2	Rostfritt stål	grå	200 kg
PMM-1120	PU-skum	svart	200 kg
Bodenplatte	Tjock film, grov	svart	200 kg

Artikelnr	Beskrivning	Mått i mm	Vikt	UDI
PMM-1100.2	Transfer Aid Merlin	529 x 809 x 1 169 mm Se bild 3.5	21,8 kg	(1)04250355311009(10)x
PMM-1120	Benstöd	400 x 200 x 75 mm justerbar från 192–498 mm		
	Bottenplatta	410 x 465 x 57/97 mm		
	Höjd på greppområde	Von 889–1 169 mm		
	Hjul framtill	Ø 65 mm		
	Hjul baktill	Ø 100 mm		
	Vändradie	≥ 850 mm		

Tillverkningen av våra produkter omfattas av högsta kvalitetsstandarder. På grund av normala variationer i tillverkningen definieras publicerade mått och övrig information om produktens skick som målspecifikationer i tillverkningen. Avvikelse som kan uppstå granskas genom standardiserade rutiner för kvalitetsledning och innebär inte att prestanda för respektive produkt minskar.

7 Garanti

- Företaget Petermann garanterar att produkten är fri från defekter i material och utförande.
- Garantitiden är tre år. **Den omfattar inte defekter som kan hänföras till nötning, normalt slitage, felaktig användning eller felaktig rengöring!**

Observera att garantin **inte** gäller för:

- Reparationer som inte utfördes av Petermann eller auktoriserade Petermann-distributörer.
- Tillbehör som hjul och bälten.
- Skador på eller fel på enheten som beror på felaktig användning.
- Oavsiktlig eller indirekt skada och/eller skada på egendom.

8 Information om kassering

Det finns inga särskilda regler för kassering av Transfer Aids Merlin, utan de kan kasseras i enlighet med gällande nationella och lokala bestämmelser.



Petermann GmbH
Waldweg 3
D-91601 Dombühl
Telefon: +49 (0) 9868-9339-0
E-post: petermann@pm-med.de

Sisältö

1 Yleisiä tietoja

- 1.1 Tuoteversiot
- 1.2 Lisävarusteet
- 1.3 Toimituksen laajuus
- 1.4 Säilytys, kuljetus
- 1.5 Käyttöikä / elinkaari

2 Turvallisuustiedot

- 2.1 Käytetyt symbolit
- 2.2 Toimintakunnon tarkastus

3 Tuotteen käyttäminen

- 3.1 Käyttöaihe (indikaatio) ja jatkokäyttö
- 3.2 Vasta-aiheet (kontraindikaatio)
- 3.3 Käyttötapariskit
- 3.4 Käyttökohteet
- 3.5 Kuva käyttötilanteesta
- 3.6 Käyttö
- 3.7 Hyväksytyt lisävarusteet, yhdistely muiden tuotteiden kanssa, sarjat

4 Tuotemerkintä / CE

5 Puhdistus, hoito ja desinfiointi

- 5.1 Perusrunko
- 5.2 Jalkatyyny
- 5.3 Muuta

6 Tekniset tiedot

7 Takuu

8 Hävittämistä koskevat tiedot

1 Yleisiä tietoja

Kiitos, että valitsit Petermann-tuotteen.

Lue käyttöohje huolellisesti ennen tuotteen ensimmäistä käyttökertaa!

Nykyistä työterveyttä ja -turvallisuutta koskevan käsityksen mukaan hoitoalan ammattilaiset kokevat merkittävää työhön liittyvää fyysistä räsitusta. Selkävammat ovat yleisiä. Siirtoapuvälineillä käyttäjään ja potilaaseen/hoidettavaan kohdistuvaa räsitusta voidaan vähentää merkittävästi.

Transfer Aid Merlin -siirtoapuvälineen käytön edellytyksenä on oltava, että käyttäjä on oppinut käyttämään laitetta oikein. Käyttäjän on itse päätettävä, mitkä välineet soveltuvat potilastilanteeseen ja peräkkäisiin siirtoihin.

Transfer Aid Merlin kuuluu tuotevalikoimaan, jota käytetään erityisesti autettaessa liikuntarajoitteisia ja pituudeltaan 140–200 cm:n potilaita seisomaan ja siirtymään sairaaloissa ja muissa hoitoyksiköissä sekä kotihoidossa.

Tuotetta saa käyttää vain määrättyyn tarkoitukseen ja määritetyissä olosuhteissa.

Transfer Aid Merlin mahdollistaa energiaa ja selkää säästävät helpot siirrot. Potilaiden käsissä ja jaloissa jäljellä oleva voima voidaan mobilisoida. Potilas kokee vahvan turvallisuuden tunteen siirron aikana. Potilaan on pystyttävä pitämään kiinni ja avustamaan seisomaan noustaessa.

Tämän käyttöohjeen tiedot koskevat siirrettävää ja liikuteltavaa potilasta sekä käyttäjää, joka suorittaa siirron/asennon vaihdon.

Jos tarvitset lisätietoja tai apua Petermann-tuotteen käytössä, ota meihin yhteyttä.

1.1 Tuoteversiot

Tuotenro: PMM-1100.2 Transfer Aid Merlin

1.2 Lisävarusteet

Tuotenro: PM-6160 Support Belt Merlin

Tuotenro: PM-3010 Accessory for Support Belt

Tuotenro: PMM-1150 Castors Set

Tuotenro: PMM-1120 Leg Pad

1.3 Toimituksen laajuus

Transfer Aid Merlin PMM-1100.2

Käyttöohje

1.4 Säilytys, kuljetus

Säilytä / kuljeta -5 °C – 40 °C:ssä

Muuta: suojaa auringonvalolta

1.5 Käyttöikä / elinkaari

Jos tuotetta käytetään turvallisuusohjeiden mukaisesti, tuotteen odotettu käyttöikä on **viisi vuotta**. Tehokas käyttöikä voi kuitenkin vaihdella käyttöiheyden ja -intensiteetin sekä puhdistus- ja desinfiointisyklien määrään mukaan.

Tarkista tuotteen toiminta säännöllisesti ja noudata turvallisuustietoja (katso kohta 2).

2 Turvallisuustiedot

















VAROITUS osoittaa mahdollisen vaaran, joka voi johtaa henkilövahinkoihin tai aineellisiin vahinkoihin.

- Organisaation/käyttäjän vastuulla on olosuhteiden (potilaan paino/terveydentila) ja käyttäjän valmiuksien perusteella selvittää, tarvitaanko siirtämiseen useita käyttäjiä ja/tai ylimääräisiä turvatoimenpiteitä.
- Varmista ennen Transfer Aid Merlinin käyttöä potilaan avustamisessa seisomaan, että potilas ei kärsi vammoista tai heikkoudesta, joka estää laitteen käytön.
- Turvallisuussyistä avustajan on aina varmistettava liike
- Transfer Aid Merliniä saavat käyttää vain koulutetut henkilöt tai vastaavasti henkilöt, joille on opetettu laitteen käyttö ja jotka tuntevat potilaan tilan.
- Käyttäjällä / avustajalla on oltava riittävästi voimia siirron suorittamiseen ja tarvittaessa potilaan tukemiseen
- Laitetta saa käyttää vain kiinteillä, tasaisilla pinnoilla
- On erittäin tärkeää varmistaa, että potilaan painopiste pysyy Transfer Aid Merlinin pohjalevyn alueella.
- Portaiden ja uloskäyntien läheisyydessä riittävä etäisyys ja siirron varmistaminen on ehdottoman tärkeää
- Transfer Aid Merlinin ruuviliitännät ja kallistusvipu on tarkastettava säännöllisin väliajoin sen varmistamiseksi, että ne ovat kireällä
- Kolmannen osapuolen toimittajien liittimien käyttö on kielletty. Käytä ainoastaan alkuperäisiä liittimiä (ruuveja jne.)
- Transfer Aid Merlinin käyttö on estettävä, jos rungossa tai rullissa on näkyviä vaurioita
- Jos laitteessa on kulumista tai vaurioita, joita ei voida korjata, Transfer Aid Merlin on poistettava käytöstä

- Mikäli Transfer Aid Merlin siirron yhteydessä siirrettävän pystyasentoa ei varmisteta kiinnitysvyöllä, on välttämätöntä varmistaa siirrettävän tasapainoinen ja vakaa seisoma-asento. Pidä siirtoetäisyys mahdollisimman lyhyenä.
- Molempien jarrujen on oltava kytkettyinä asettamisen ja siirtämisen ajaksi, ettei Transfer Aid Merlin liukuisi pois paikaltaan
- Kun Transfer Aid Merlin ei ole käytössä, varmista, että se on alueella, jossa potilaat tai hoitajat eivät voi kompastua pohjalevyyn
- Älä käytä teräviä tai hankaavia esineitä äläkä käytä puhdistukseen liuottimia
- Noudata kohdan 1 säilytysohjeita, jotta estetään mahdolliset ulkoiset lämmön tai kylmyyden vaikutukset, jotka voivat aiheuttaa muutoksia pinnan lämpötilassa.
- Transfer Aid Merliniä ei saa säilyttää paikassa, jossa se altistuu auringonvalolle pitkiä aikoja. Pitkittänyt altistuminen auringonvalolle voi lämmittää ruostumatonta teräsrunkoa ja aiheuttaa ihovammoja. Transfer Aid Merliniä ei myöskään saa säilyttää kylmävarastossa tai vastaavissa tiloissa, joissa lämpötila on alle nolla astetta, sillä myös tämä voi johtaa ihovammoihin kosketettaessa ruostumatonta teräsrunkoa.
- Transfer Aid Merliniä voidaan käyttää yksinomaan siirtovyönä sen käyttötarkoituksen mukaisesti. Kaikki muu käyttö on kielletty.
- Support Belt Merlin (tuotenro PM-6160): Support Belt -siirtovyön käyttö on rajoitettua potilailla, joilla on jalkojen kontraktuura

2.1 Käytetyt symbolit

	Pyyhi		suurin kantavuus, katso kohta 6
	Ei saa valkaista		Valmistaja
	Ei rumpukuivausta		Eränumero
	Ei saa silittää		Tunnistuskoodi
	Älä kuivapuhdista		Vaatimustenmukaisuusmerkki
	Varoitus		Tuotenumero
	Noudata käyttöohjetta		Lääkinnälliseen laitteen tarra

2.2 Toimintakunnon tarkastus

Petermann Transfer Aid Merlinissä on ruostumatonta teräsrunkoa eikä se siksi vaadi erityistä huoltoa. Mahdolliset viat on tarkastettava silmämääräisesti ennen jokaista käyttöä. Laitetta ei saa käyttää, jos siinä on havaittavia vikoja.



Ruuviliitännät ja kallistusvipu on tarkastettava säännöllisin väliajoin sen varmistamiseksi, että ne ovat kireällä.

Määräaikaistarkastukset on tehtävä vähintään kerran vuodessa; ts. kantavien osien silmämääräinen tarkastus (toimintatesti). Turvallisuussyistä laite on puhdistettava säännöllisesti.



- **Viallisia tuotteita ei saa enää käyttää!**

3 Tuotteen käyttäminen

3.1 Käyttöaihe (indikaatio) ja jatkokäyttö

Lukuisien käyttömahdollisuuksien vuoksi käyttöaiheita ei voida sitoa tiettyyn kliiniseen tilanteeseen, koska Transfer Aid Merlin soveltuu kaikkiin käyttötilanteisiin, joihin liittyy sängyssä istumaan nousun avustamisen tarve.

Transfer Aid Merlinin käyttötarkoitukset:

- Korkean potilasturvallisuuden varmistaminen potilasta siirrettäessä, myös iäkkäiden, heikkokuntoisten tai epävarmojen potilaiden kanssa.
- Kahvoin tarttumisen turvallisuuden vuoksi on mahdollista useassa kohdassa
- Vakauden lisääminen siirtämisen aikana
- Liikkuvuuden säilyttäminen esimerkiksi WC:tä käytettäessä
- Ylävartalon pukeminen ja riisuminen seisoma-asennossa
- WC-hygienia turvallisessa seisovassa asennossa
- Moottoroitujen nostimien käyttötarve vähenee, olet riippumaton virtalähteistä
- Tuki kaikille henkilöille, jotka eivät voi sallia fyysistä läheisyyttä
- Tuki kaikille henkilöille, joilla on eri alkuperää olevia kognitiivisia häiriöitä
- Tuki vaikeasti monivammaisille
- Henkilökohtaista tukea tarvitaan vähemmän
- Huomautus: Ammatillisesti koulutetun henkilön on päätettävä, voidaanko Transfer Aid Merlin käyttää ja onko mahdollisesti lisättävä lisävaruste Support Belt Merlin

Transfer Aid Merlin on suunniteltu uudelleenkäytettäväksi! Transfer Aid Merlinin uudelleenkäyttökertojen määrä riippuu laitteen kunnosta. MPG:n (Saksan lääkinnällisten laitteiden laki) "Läkinnällisten laitteiden käsittely" 4 §, kohta 2 MPBetreibV (Asetus lääkinnällisten laitteiden käyttäjistä) mukaisesti. Noudata tarvittaessa erillisissä käyttöohjeissa annettuja Support Belt -siirtovyötä ja/tai -vöitä koskevia tietoja.

Laitte voidaan puhdistaa ja/tai desinfioida seuraavasti, ennen kuin sitä käytetään uudelleen:

- Laitteen asianmukainen valmistelu, esipuhdistus, purkaminen
- Puhtauden ja eheyden silmämääräinen tarkastus (esim. materiaalin ominaisuudet, korrosio)
- Puhdistus, huuhtelu ja kuivaus
- Rungon ja rullien toimintatesti, jalkatyynyn säädettävyys
- Yleiset korjaukset: Lisävarusteiden vaihtaminen tarvittaessa
- Laitteen lopullinen toimintatestaus
- Jos laitteessa on kulumista tai vaurioita, joita ei voida korjata, Transfer Aid Merlin on poistettava käytöstä.

3.2 Vasta-aiheet (kontraindikaatio)

Vasta-aiheita ei voida sitoa tiettyyn kliiniseen tilanteeseen. Noudata kohdan 2 turvallisuustietoja.

Transfer Aid Merlin PMM-1100.2 ei sovellu käytettäväksi seuraavissa kliinisissä tilanteissa:

- Hypertensio
- Hypotensio
- Sedaatio
- Hengityslaittehoitossa olevat potilaat, jotka eivät pysty ilmaisemaan omaa kantaansa
- Pituus alle 140 cm
- Pituus yli 200 cm
- Kognitiiviset häiriöt, joihin liittyy defensiivisiä fyysisiä reaktioita

3.3 Käyttötapariskit

- Kouluttamaton käyttäjä ► kaatumis-/putoamisriski
- Potilaan kyvyn virheellinen arviointi ► putoamisriski
- Ohjeiden ja riskinarvioinnin puute ► kaatumis-/putoamisriski

- Potilaalla ei ole fyysistä stabiiliteettia ► kaatumisriski
- Jyrkkä käänös kaltevalla pinnalla ► kaatumisvaara
- Epätasaiset ja päällystämättömät lattiat ► kaatumisvaara
- Jarrut eivät ole lukittuina ► putoamisriski
- Siirtäminen ilman Support Belt Merliniä ► putoamisriski (on varmistettava, että potilas pystyy pysähtymään turvallisesti itse. Pidä siirtoetäisyys mahdollisimman lyhyenä!)

Noudata kohdan 2 turvallisuustietoja

3.4 Käyttökohteet

Tuotetta voidaan käyttää sairaaloissa ja muissa hoitoyksiköissä sekä kotihoidossa.

Petermann Transfer Aid Merlin avustaa seuraavissa:

- Siirtäminen (esim. sänky → pyörätuoli – pyörätuoli → WC)
- Mobilisointi seisomaan
- Valmistautuminen menemään WC:hen
- vaatteiden riisuminen seisten
- henkilökohtaisen hygienian suorittaminen seisten

3.5 Kuva käyttötilanteesta

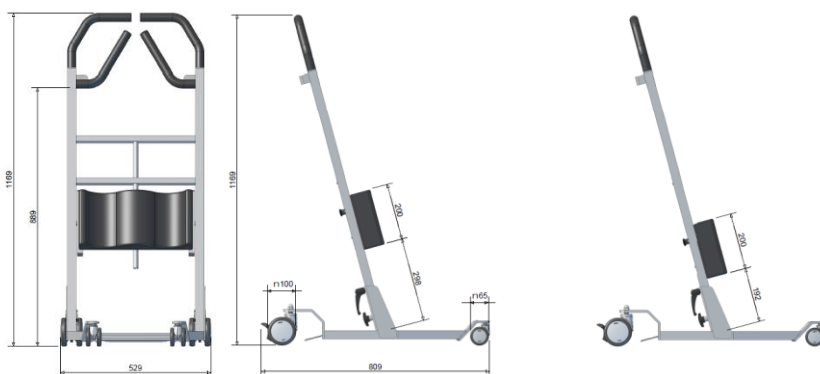

3.6 Käyttö

3.6.1 Yleinen kuvaus

Transfer Aid Merlin koostuu tukevasta, jalkoja tukevasta tasosta (3), joka rajoittuu runkoon. Runko kapenee taaksepäin. Tason etuosassa on kallistettu alaspäin. Rungon etuosassa on kaksi jarrutonta kääntöpyörää. Jarrulliset kääntöpyörät sijaitsevat rungon takaosassa. Kääntöpyörät soveltuvat käytettäväksi märkätiloissa. Kääntöpyörät eivät sovellu käytettäväksi epätasaisilla pinnoilla apuvälineen ollessa kuormitettuna. Taso on pinnoitettu luistamattomalla materiaalilla. Tasoon on kiinnitetty ruostumaton teräsrunko (2), joka voidaan poistaa tasosta kuljetuksen ajaksi. Korkeussäädettävät jalkatuet sijaitsevat lähellä pohjaa (1). Muu runko tarjoaa monia eri kädensijavaihtoehtoja. Rungon yläosassa kahvan päissä on ihoystävällinen pehmuste. Support Belt -siirtovyön kiinnityskoukku sijaitsee rungossa.

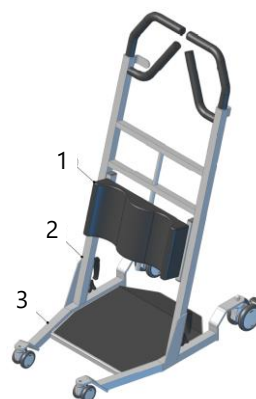

3.6.2 Kokoaminen

Transfer Aid Merlin voidaan purkaa ja se toimitetaan purettuna.

- Työnnä ylärunko tason vastakappaleeseen.
- Kiinnitä se kiristämällä ruuviliitännät ja kallistusvivut.
- Huomaa! Kiristä **ensin** kahvaruuvit (2)!
- Kiinnitä sitten kallistusvipu (1)
- Ruuviliitännät ja kallistusvipu on tarkastettava säännöllisin väliajoin sen varmistamiseksi, että ne ovat kireällä.

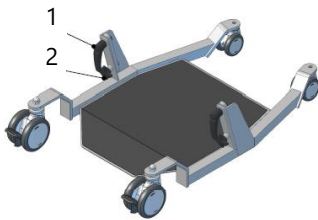

Transfer Aid Merlin voidaan purkaa kahteen osaan kuljetusta varten. Ylärungon irrottamiseksi tasosta kaksi kallistusvipua (1) ja kahvaruuvit (2) on vapautettava.



Molemmat jarrut on kytkettävä tasoa kuljetettaessa, ettei taso rullaa pois.

3.6.3 Siirtämisen valmistelu

- Aseta potilaan jalat alustalle.
- Säädä jalkatyyny oikealle korkeudelle – yläreuna noin 3 sormen leveyttä polvilumpion alapuolelle.
- **Jalkojen on oltava tukien sisällä. Muussa tapauksessa turvallinen käyttö ei ole mahdollista!**
- Määritä laitteen otekorkeus – suunnilleen pystyssä istuvan potilaan olkapään korkeus.
- Kahvan sijoittaminen mahdollistaa neljä eri otekorkeutta.
- Mitä matalampi otekorkeus, sitä vähemmän voimaa potilas voi käyttää käsivarsillaan.
- Varmista, että potilas asettaa kätensä oikein! Kämmenten on oltava alaspäin kiinnitartuttaessa, muussa tapauksessa seurauksena on päinvastainen liike.
- Potilas vetää laitetta itseään kohti.
- Tämä tuo potilaan alajalat optimaaliseen asentoon seisomaan nousemista varten.
- **Jarrut ovat kytkettyinä vasta, kun tämä asento on saavutettu!**



3.6.4 Käyttö ilman Support Belt -siirtovyötä

Transfer Aid Merlin käytetään ilman Support Belt -siirtovyötä lähinnä henkilöille, jotka vaativat hieman avustusta noustessaan seisomaan istuma-asennosta.

Valmistelut, katso 3.6.3

- Potilas nousee ylös, tarvittaessa avustettuna.
- Vapauta jarrut.
- Transfer Aid Merlin on nyt helppo vetää tai työntää haluttuun paikkaan.
- **Jos potilasta ei kiinnitetä vyöllä, etäisyydet on pidettävä lyhyinä.**
- Sijoita Transfer Aid Merlin lähelle uutta istumapaikkaa ja keskitä se sen eteen.
- **Kytke jarrut!**
- Avustaja asettuu potilaan viereen.
- Varmista, että potilas tarttuu tiukasti kiinni.
- Jos ”kohdeistuim” on huomattavasti ”lähtöistuinta” matalammalla, aseta potilaan kädet yhtä kahvatankoa alemmaksi.
- Potilas istuu hitaasti alas.
- Tue tarvittaessa potilaan alaselkää.
- Kun potilas istuu turvallisesti, vapauta jarrut.
- Rullaa Transfer Aid Merliniä taaksepäin noin 30 cm.
- Kytke jarrut.
- Siirrä potilaan jalat tasolta maahan.



3.6.5 Käyttö Support Belt -siirtovyön kanssa

Transfer Aid Merliniä ja Alpha® Support Belt Merliniä (tuotenro: PM-6160) käytetään ensisijaisesti henkilöille, jotka eivät enää pääse itse ylös mutta joilla on riittävästi lihasvoimaa.



Support Belt -siirtovyön käyttö on rajoitettua potilailla, joilla on jalkojen kontraktuura.

Valmistelut, katso 3.6.3

- Aseta Support Belt Merlin istuvan potilaan vyötärön ympärille.
- Sulje vyön sisäosa ja vedä se tiukalle.
- Aseta ulompi vyö potilaan jalkoihin.
- Kiinnitä tarvittaessa silmukkavyö (PM-3010) (ks. kohta 3.7).
- Valmistaudu siirtoon (katso kohta 3.6.3)

Avustaja seisoo Transfer Aid Merlinin edessä.

- Avustaja tarttuu Support Belt Merlinin kahteen ulompaan vyöhön potilaan jaloissa.
- Avustaja asettaa toisen jalan Support Belt Merlinin alustan kaltevalle pinnalle.
- Avustaja siirtää painoaan taaksepäin ja vetää siirtovyötä itseään kohti.
- Potilaan liikettä tuetaan hänen noustessa seisomaan.
- Kiinnitä Support Belt Merlinin sisälenkit Transfer Aid Merlinin sivukoukkuihin vaaditussa asennossa.
- Valitse vyön lyhin mahdollinen säätö siirtämistä varten.
- Kiinnitä seisova potilas niin, että lantio on mahdollisimman lähellä laitetta.
- Vapauta jarrut.
- Transfer Aid Merlin -siirtoapuväline on nyt helppo vetää tai työntää haluttuun paikkaan.

Avustaja seisoo toisella puolella

- Tartu Support Belt Merlinin takakahvaan toisella kädellä.
- Etsi optimaalinen painepiste yhdelle takavyön kolmesta kahvasta (Support Belt Merlin).
- Paina toisella kädellä vastaan laitteen yläkahvasta.
- Potilaan liikettä tuetaan hänen noustessa seisomaan.
- Kiinnitä Support Belt Merlinin sisälenkit Transfer Aid Merlinin sivukoukkuihin vaaditussa asennossa.
- Valitse vyön lyhin mahdollinen säätö siirtämistä varten.
- Kiinnitä seisova potilas niin, että lantio on mahdollisimman lähellä laitetta.
- Vapauta jarrut.
- Transfer Aid Merlin -siirtoapuväline on nyt helppo vetää tai työntää haluttuun paikkaan.

3.6.6 Avustaminen istuttaessa

- Työnnä Transfer Aid Merlin suoraan määränpään eteen
- Pidä potilaan pohkeiden ja määränpään välinen etäisyys lyhyenä
- Kytke Transfer Aid Merlinin jarrut
- Aseta potilas korkeimpaan seisoma-asentoon tukemalla häntä alaselän alueelta
- Support Belt Merlinin silmukoissa ei ole jännitteitä
- Jos vyön luistaminen huolestuttaa, silmukkavyö (PM-3010) on kiristettävä.
- Avustaja seisoo potilaan vieressä
- Potilas pitää kiinni Support Belt Merlinin kahvasta.
- Irrota Support Belt Merlinin silmukat koukuista alkaen ulommasta silmukasta
- Tue potilasta seisoma-asennossa ja istumisen aikana sivulta tai edestä tarpeen mukaan.
- Vyö poistetaan, kun potilas istuu turvallisesti
- Rullaa Transfer Aid Merliniä taaksepäin noin 30 cm
- Kytke jarrut
- Siirrä potilaan jalat tasolta maahan

Käy verkkosivustollamme osoitteessa www.pm-med.de tai katso kattavat tuotevideomme YouTube-kanavallamme.



3.6.7 Toiminta vikatilanteissa

Seuraavat tiedot auttavat vianmäärityksessä:

Vika	Mahdollinen syy	Vian ratkaisu
Merliniä on vaikea siirtää	Kääntöpyörät vialliset / likaiset / tahmaiset	Puhdista ja tarvittaessa vaihda pyörät

Jos et pysty korjaamaan vikaa tästä oppaasta huolimatta, ota yhteyttä vastaavaan lääkintätarvikekauppaan tai soita huoltonumeroomme: **+49 (0) 9868 9339-0**

3.7 Hyväksytyt lisävarusteet, yhdistely muiden tuotteiden kanssa, sarjat

Support Belt Merlin PM-6160

Support Belt Merlin on monitoimivyö, ja sitä voidaan käyttää valinnaisvarusteena Transfer Aid Merlinin kanssa.

Support Belt Merlin koostuu pehmustetusta sisävyöstä, jonka etupuolella on solki. Support Belt Merlinin ympärysmittaa voidaan säätää portaattomasti välillä 70 cm - 160 cm. Vyö levenee takana 10 cm:stä 20 cm:iin. Support Belt Merlinin vyössä on kolme vaakasuoraa kahvaa.

Ulkovyössä on neljä kaksoiskahvalenkkiä puolellaan. Näitä voidaan käyttää sekä veto- että kiinnityslenkkeinä.

Noudata Support Belt Merlinin (tuotenro: PM-6160) erillistä käyttöohjetta.

Lisävaruste Support Beltiin / Looped Beltiin tuotenro: PM-3010

Silmukkavyö voidaan kiinnittää ulkovyön kehoa lähinnä olevaan silmukkaan lisävyöksi.

Petermann Transfer Aids Merlin ovat osa kattavaa apuvälinevalikoimaa, jotka ovat tehokkaita ja selkäystävällisiä avustajalle, tarjoten samalla siirrettävälle mukavuutta ja parempaa siirtoasentoa. Muita Petermann-tuotteita voidaan käyttää tilanteen ja siirtotarpeen mukaan. Kysy lisää asiantuntijoiltamme. Autamme mielellämme!

4 Tuotemerkintä / CE

Petermann Transfer Aid Merlin on luokan I lääkinnällinen laite ja täyttää lääkinnällisistä laitteista (MDR) 5.4.2017 annetun Euroopan parlamentin ja neuvoston asetuksen 2017/745.

TÜV Süd on sertifioinut Petermann GmbH:n standardin DIN EN ISO 13485 Lääkinnälliset laitteet - Laadunhallintajärjestelmät mukaisesti, joita voidaan soveltaa liikuntarajoitteisille henkilöille suunnattujen apuvälineiden suunnittelussa ja kehittämisessä, valmistuksessa ja jakelussa.



Transfer Aid Merlinin arvokilpi sijaitsee pohjalevyn takana. Ilmoita tiedustelujen yhteydessä arvokilpeen merkitty LOT-eränumero.

5 Puhdistus, hoito ja desinfiointi

5.1 Perusrunko

Transfer Aid Merlinin metallirunko pyyhitään tavallisella pölyliinalla. Voit käyttää tavallista nestemäistä kodinpuhdistusainetta. Transfer Aid Merlin voidaan käsitellä myös tavallisella desinfiointipyyhkeellä. Tarkista ensin yhteensopivuus desinfiointiainetta koskevien tietojen mukaisesti. Suosittelemme aldehydiä ja alkoholittomia tuotteita, kuten Trionic®, Mikrobac® Tissues, Mikrobac® forte, Bacillo® 30 Foam tai Bacillo® 30 Tissues.

5.2 Jalkatyyny

Pehmeä polyuretaanivahto voidaan desinfioida enintään 60-prosenttisella etanolilla tai propanoliliuoksella. Muita desinfiointiaineita, jotka sisältävät happoja tai syövyttäviä/vahingollisia tensidejä, ei suositella.

Suosittelut tuotteet:

Micronova
Terralin *liquid*
antifect N *liquid*
Meliseptol
ClearSurf

Huomaa, että nämä pintadesinfiointiaineet levitetään pyyhkimällä.

5.3 Muuta

Puhdista kääntöpyörät säännöllisesti ja varmista, että ne pyörivät esteettä.

Noudata Support Belt -siirtovyön ja/tai -vöiden erillisissä käyttöohjeissa annettuja ohjeita.

Jos sinulla on kysyttävää tai et halua suorittaa Transfer Aid Merlinin tarkastusta, puhdistusta ja desinfiointia itse, soita huoltonumeroomme.

6 Tekniset tiedot

Tuotenro	Materiaali	Väri	Sallittu kuormitus
PMM-1100.2	Ruostumaton teräs	harmaa	200 kg
PMM-1120	PU-vaaho	musta	200 kg
Pohjalevy	Paksu kalvo, karhennettu	musta	200 kg

Tuotenro	Kuvaus	Mitat millimetreinä	Paino	UDI
PMM-1100.2	Transfer Aid Merlin	529 x 809 x 1169 mm Katso kuva 3.5	21,8 kg	(1)04250355311009(10)xxx
PMM-1120	Jalkatyyny	400 x 200 x 75 mm säädettävä 192 – 498 mm		
	Pohjalevy	410 x 465 x 57/97 mm		
	Otealueen korkeus	889 – 1169 mm		
	Kääntöpyörät edessä	Ø 65 mm		
	Kääntöpyörät takana	Ø 100 mm		
	Kääntösäde	≥ 850 mm		

Tuotteemme valmistetaan korkeimpia laatustandardeja noudattaen. Normaalien valmistusvaihtelujen vuoksi julkaistut mitat ja lisätiedot tuotteen kunnosta on ilmoitettu valmistuksen tavoite-erittelyinä. Mahdollisia poikkeamia valvotaan ammattimaisilla laadunhallintamenettelyillä, eivätkä ne tarkoita kyseisen tuotteen suorituskyvyn alenemista.

7 Takuu

- Petermann takaa, ettei tuotteessa ole materiaali- ja valmistusvirheitä.
- Takuu-aika on 3 vuotta. **Se ei kata vikoja, jotka johtuvat hankautumisesta, normaalista kulumisesta, virheellisestä käytöstä tai virheellisestä puhdistuksesta!**

Huomaa, että takuu ei **koske** seuraavia:

- Muiden kuin Petermannin tai valtuutettujen Petermann-jälleenmyyjien suorittamat korjaukset.
- Lisävarusteet, kuten kääntöpyörät ja vyöt.
- Virheellisestä käytöstä johtuva laitteen vaurioituminen tai vikaantuminen.
- Tahattomat tai välilliset henkilö- ja/tai omaisuusvahingot.

8 Hävittämistä koskevat tiedot

Transfer Aids Merlin -siirtoapuvälineille ei ole erityisiä hävitysmääräyksiä, vaan ne voidaan hävittää voimassa olevien kansallisten ja paikallisten määräysten mukaisesti.



Petermann GmbH
Waldweg 3
D-91601 Dombühl
Puhelin: +49 (0) 9868-9339-0
Sähköposti: petermann



Petermann GmbH
Waldweg 3
D-91601 Dombühl
Telefon: +49 (0) 9868-9339-0
E-Mail: petermann@pm-med.de