

NL

GEBRUIKERSHANDLEIDING



MD

Douchebrancard L1-T1-HYD-JUNIOR
Code: 10068972

Douchebrancard L1-T1-EL-JUNIOR
Code: 10068973

De Koval-douchebrancard, Orka, is een in hoogte verstelbare douchebrancard met verstelbare kantelfunctie, speciaal ontworpen voor het douchen en het vervoeren van liggende patiënten naar de doucheruimte.



WAARSCHUWING 

Om letsel te voorkomen, moet u altijd eerst de gebruiksaanwijzing en de bijbehorende documenten lezen voordat u het product in gebruik neemt.



Lees de GEBRUIKERSHANDLEIDING.

Inhoud

Voorwoord	1
Bedoeld gebruik.....	3
Veiligheidsinstructies	4
Montage van de Koval-douchebrancard	5
Montage van de afvoer/afvoerslang.....	5
Vorbereiding	6
De rijrichting van de Koval-douchebrancard	7
Onderdelenbenaming	8
Product Beschrijving/Functies	9
Hoogteverstelling van de douchebrancard	10
Elektrisch verhogen en verlagen	10
Hydraulisch omhoog en omlaag brengen.....	10
Hellingshoek van de douchebrancard	10
Het omhoog en omlaag brengen van de zijhekkens.....	11
Remmen en sturen in rechte richting.....	12
Matras.....	13
Gebruik batterij	14
Vervoer van de patiënt met de Koval-douchebrancard.....	17
Vanaf het bed	17
Vanaf de tillift.....	20
Naar de tillift.....	21
Het gebruik van de Koval-douchebrancard om de patiënt te douchen	22
Instructies voor reiniging en desinfectie.....	23
Zorg en Preventief jaarlijks onderhoud	27
Douchebrancard opslag en transport.....	29
Omgevingsvoorwaarden douchewagen.....	30
Technische specificaties.....	31
Technische specificatie – Hydraulische Douchebrancard.....	32
Technische specificatie – Elektrische Douchebrancard.....	32
Bedieningskast	32
Netsnoer	32
Batterij	33
Oplaadaccessoire.....	33
Handbediening	34
Aandrijving.....	34
Schakelschema	37
Afvoer tijdens einde levensduur.....	38
Afmetingen	39
Probleem oplossen.....	40
Labels	43
Plaats van de labels.....	44
Goedkeuringen en lijst van standaarden	45
Onderhoudslijst.....	46

Voorwoord

Hartelijk dank dat u voor onze Koval-uitrusting heeft gekozen.

Uw douchebrancard behoort tot een familie van hoogwaardige producten die bedoeld zijn om te worden gebruikt in verschillende zorgomgevingen, zoals senioren/assistentiewoningen, speciale zorginstellingen, medische voorzieningen, ziekenhuizen, verpleeghuizen, revalidatie-eenheden en andere soorten instellingen voor de gezondheidszorg. Aarzel niet om contact met ons op te nemen in geval van vragen over de werking of het onderhoud van uw Koval-uitrusting.

Lees deze Gebruiksaanwijzing aandachtig door.

Lees en begrijp deze gebruiksaanwijzing zorgvuldig, voordat u uw douchebrancard in gebruik neemt. Informatie in deze gebruiksaanwijzing is essentieel voor de juiste werking en het juiste onderhoud van de uitrusting. Volg deze aanwijzingen op om uw product veilig te gebruiken en ervoor te zorgen dat de apparatuur naar tevredenheid blijft functioneren. Informatie uit deze gebruikershandleiding kan belangrijk zijn voor de veiligheid, zorg er voor dat u begrijpt wat er in de gebruiksaanwijzing staat om letsel te voorkomen. Het product mag uitsluitend worden gebruikt voor het beoogde doel.

WAARSCHUWING

Onbevoegde wijzigingen aan de Koval-apparatuur kunnen de veiligheid beïnvloeden. Koval kan niet aansprakelijk worden gesteld voor ongevallen en incidenten door slechte werking als gevolg van dergelijke ongeoorloofde wijzigingen.

Rapporteer onverwachte werking of gebeurtenissen.

Neem in geval van onverwachte werking of gebeurtenissen contact op met Koval of uw plaatselijke Koval-vertegenwoordiger. De Koval contactgegevens staan afgedrukt op de laatste pagina van deze gebruiksaanwijzing.

Ernstig incident

In geval van een ernstig incident met betrekking tot dit medisch hulpmiddel waarbij de gebruiker of de patiënt betrokken is, moet de gebruiker of de patiënt dit ernstige incident onmiddellijk melden aan de fabrikant van het medische hulpmiddel of aan de distributeur. De gebruiker moet een dergelijk ernstig incident ook altijd melden bij de plaatselijke bevoegde autoriteit.

In de Europese Unie moet de gebruiker het ernstige incident ook melden bij de lokale bevoegde autoriteit in de lidstaat waar hij zich bevindt.

Onderhoud en ondersteuning

Uw douchebrancard moet eenmaal per jaar worden onderhouden door gekwalificeerd personeel om de bedrijfsveiligheid van het product te garanderen. Zie het gedeelte Zorg en preventieve controles. Aarzel niet om voor meer informatie contact op te nemen met Koval of uw plaatselijke Koval-vertegenwoordiger voor uitgebreide ondersteuning en onderhoud om de veiligheid, betrouwbaarheid en waarde van het product op lange termijn te garanderen. Neem voor de vervanging van onderdelen contact op met Koval of uw plaatselijke Koval-vertegenwoordiger. De Koval contactgegevens staan afgedrukt op de laatste pagina van deze gebruiksaanwijzing.

Definities in deze gebruiksaanwijzing:

WAARSCHUWING

Veiligheidswaarschuwing. Het niet in acht nemen of niet begrijpen van deze waarschuwing kan leiden tot persoonlijk letsel.

VOORZICHTIG

Het niet naleven van deze aanwijzingen kan leiden tot beschadiging van sommige of alle onderdelen van het systeem.

OPMERKING

Beschrijft belangrijke informatie over het juiste gebruik van dit systeem of product.

Volg bij gebruik van dit product altijd de toepasselijke WAARSCHUWINGEN op.

Bedoeld gebruik

Deze uitrusting is bedoeld als hulpmiddel bij de zorg voor persoonlijke hygiëne, speciaal in verschillende soorten zorgomgevingen, zoals senioren/assistentiewoningen, speciale zorginstellingen, medische voorzieningen, ziekenhuizen, verpleeghuizen, revalidatie-eenheden en andere soorten instellingen voor de gezondheidszorg. De apparatuur is specifiek bedoeld voor gebruik binnenshuis.

Dit product moet worden gebruikt in overeenstemming met het beoogde doel en deze veiligheidsinstructies. Iedereen die dit apparaat gebruikt, moet de instructies in deze gebruiksaanwijzing lezen en begrijpen. Neem in geval van twijfel contact op met Koval of uw plaatselijke Koval-vertegenwoordiger.

De Koval-douchebrancard is bedoeld om te worden gebruikt door goed opgeleide zorgverleners die bekend zijn met de zorgomgeving, evenals met de gebruikelijke praktijken en procedures en de richtlijnen in de Gebruiksaanwijzing moeten naleven. Het vervoer van bewoners van en naar de Koval-douchebrancard kan worden uitgevoerd met een plafondlift, met een mobiele passieve lift of door middel van een handmatige verplaatsing. De Koval-douchebrancard mag alleen worden gebruikt voor doeleinden, gespecificeerd in deze Gebruiksaanwijzing. Enig ander gebruik is verboden.

Levensduur van het product

De verwachte levensduur van het product is tien (10) jaar, afhankelijk van de opslagomstandigheden en de gebruiksfrequentie.

De garantieperiode van het product is drie (3) jaar.

Productonderdelen, zoals wielen, handbediening en matras die onderhevig zijn aan slijtage, moeten mogelijk tijdens de levensduur van de apparatuur worden vervangen volgens de informatie in de Gebruiksaanwijzing.

Onderdelen moeten worden gemonteerd volgens de richtlijnen in de Gebruiksaanwijzing.

Transportbeschadiging

Controleer bij ontvangst het product en de verpakking op beschadigingen. Let op de leveringsdatum: zichtbare beschadigingen dienen binnen 2 dagen na levering te worden gemeld en verborgen beschadigingen binnen 7 dagen na levering.

Veiligheidsinstructies

WAARSCHUWING

Gebruik dit product nooit in een zuurstofrijke omgeving, in de buurt van warmtebronnen of ontvlambare anesthesiegassen om explosie of brand te voorkomen.

WAARSCHUWING

Om te voorkomen dat het product kantelt, mag er geen andere apparatuur, zoals een bed, douchewagen, lift of een nachtkastje, in de buurt zijn tijdens het omhoog of omlaag brengen. Tevens wordt aangeraden te letten op de stilstaande objecten tijdens bij het verstellen van de hoogte.

WAARSCHUWING

Om kantelen en vallen te voorkomen, mag u de apparatuur niet gebruiken op een vloer met verzonken afvoeren, gaten of hellingen die groter zijn dan een verhouding van 1:50 (1,15°).

WAARSCHUWING

Om beknelling te voorkomen, moet u het haar, de armen en de voeten van de patiënt tijdens elke beweging van de brancard dicht bij het lichaam houden.

WAARSCHUWING

Gebruik dit apparaat nooit in de buurt van andere elektrische apparatuur om elektrische schokken te voorkomen.

WAARSCHUWING

Om letsel te voorkomen, mag de patiënt nooit onbeheerd worden gelaten.

WAARSCHUWING

Om te voorkomen dat de patiënt tijdens het vervoer valt, moet u het zijhek altijd omhoog trekken en in verticale positie vergrendelen.

WAARSCHUWING

Om het vallen van de patiënt of letsel van de zorgverlener te voorkomen, moet u ervoor zorgen dat er altijd twee zorgverleners aanwezig zijn tijdens het verplaatsen en douchen van een patiënt als de toestand van de patiënt dit vereist.

WAARSCHUWING

Het gebruik van dit product naast of gestapeld met andere apparatuur moet worden vermeden, omdat dit kan leiden tot een onjuiste werking. Als dergelijk gebruik noodzakelijk is, moet dit product en de andere apparatuur worden geobserveerd om te controleren of ze normaal werken.

WAARSCHUWING ⚠

Draagbare RF-communicatieapparatuur (inclusief randapparatuur zoals antennekabels en externe antennes) mag niet dichterbij dan 30 cm van enig onderdeel van de douchewagen worden gebruikt, inclusief door de fabrikant gespecificeerde kabels. Anders kan de prestatie van deze apparatuur afnemen.

Montage van de Koval-douchebrancard

Neem de volgende stappen:

- 1 Pak de Koval-douchebrancard uit.
- 2 Snij de banden door waarmee de douchebrancard op de pallet is bevestigd.
- 3 Duw de douchebrancard van de pallet.
- 4 Verwijder alle beschermfolie.
- 5 Het douchematras wordt ondersteboven vervoerd; verwijder daarom de folie die de matras bevat en draai deze om.
- 6 Neem de afvoerslang en leid deze door de afvoeropening op de bovenkant van de douchebrancard.
- 7 Doe de zijhekken omhoog.

Montage van de afvoer/afvoerslang



1 Steek de afvoer in de afvoeropening op de matras en de bovenkant van de brancard.

2 Zet de afvoer vanaf de onderkant vast.

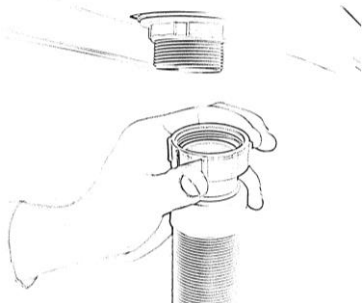
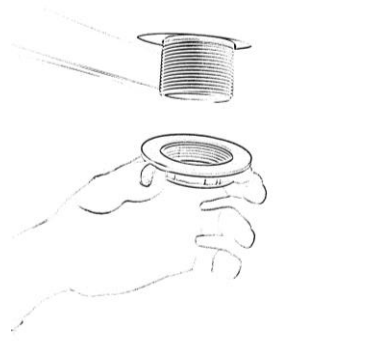

3 Bevestig de afvoerslang.

Vorbereiding

Voor het eerste gebruik (10 stappen)

1 Voer een visuele inspectie uit van de Koval-douchebrancard voor eventuele transportbeschadigingen.

WAARSCHUWING 

Er is een termijn van 2 dagen voor het melden van zichtbare beschadigingen en een termijn van 7 dagen voor het melden van verborgen beschadigingen.

- 2 De verpakking moet worden gerecycled in overeenstemming met de lokale regelgeving.
- 3 Bevestig dat alle onderdelen van het product in het pakket zijn opgenomen. Raadpleeg het gedeelte Onderdelenbenaming. Gebruik het product NIET in geval van ontbrekende of beschadigde onderdelen!
- 4 Lees de gebruiksaanwijzing.
- 5 Ontsmetting van het product moet worden uitgevoerd volgens de instructies voor reiniging en desinfectie.
- 6 Voer een functionaliteitstest uit van de Koval- douchebrancard. Zie sectie Zorg en Preventief jaarlijks onderhoud.
- 7 Laad gedurende 24 uur de batterij op.
- 8 Bewaar de Koval-douchebrancard op een droge, goed geventileerde plaats, weg van direct zonlicht.
- 9 De gebruiksaanwijzing moet op een daarvoor bestemde plek worden bewaard en moet te allen tijde beschikbaar zijn.
- 10 Zorg dat u een noodplan bij de hand heeft in geval van een patiënt noodgeval.

Voor ieder gebruik (5 stappen) WAARSCHUWING

1

WAARSCHUWING 

Controleer voor gebruik de juiste werking van de basisfuncties om letsel te voorkomen.

- 2 Controleer of alle onderdelen zich op hun plaats bevinden. Raadpleeg sectie Onderdelenbenaming.
- 3 Inspecteer het product zorgvuldig op beschadigingen.
- 4 Gebruik het product NIET in geval van ontbrekende of beschadigde onderdelen!

5

WAARSCHUWING ⚠

Volg altijd de desinfectie-instructies uit deze gebruiksaanwijzing om kruisbesmetting te voorkomen.

6

Zorg ervoor dat de batterij volledig is opgeladen.

De rijrichting van de Koval-douchebrancard

De rijrichting vanuit het perspectief van de patiënt tijdens het vervoer wordt hieronder weergegeven. onder.

Hoofdeinde

Links



Onderdelenbenaming



- | | |
|--------------------------------|---|
| 1 Douchematras | 14 Gasveer |
| 2 Hoofdkussen | 15 Hoofdrem/rechttuit sturen |
| 3 Afvoer | 16 Elektrische actuator |
| 4 Afvoerslang | 17 Bedieningskast |
| 5 Zijhekken | 18 Handbediening |
| 6 Hek voor het voeteneinde | 19 Batterij |
| 7 Hek voor het hoofdeinde | 20 Noodstopknop |
| 8 Stootwiel | 21 Oplader |
| 9 Kanteling bedieningshendel | 22 Hydraulisch (alleen niet-elektrische douchebrancard) |
| 10 Bovenkant douchebrancard | 23 Pedaal voor omhoog en omlaag brengen (niet-elektrische douchebrancard) |
| 11 Veiligheidsmechanisme | 24 Kunststof bodembedekking |
| 12 Zwenkwiel | |
| 13 Richtingzwenkwiel linksvoor | |

Product Beschrijving/Functies

De Koval-douchebrancard is ontworpen voor hulp bij de zorg voor persoonlijke hygiëne, vooral bij het douchen en vervoer van bewoners in allerlei zorginstellingen.

De hoogte van de douchebrancard kan worden aangepast met een hydraulische of elektrische actuator voor het omhoog/omlaag brengen van de bovenkant van de brancard. De hoogte van de bovenkant van de brancard kan worden aangepast in een bereik tussen 54 cm en 97 cm (wielen Ø150 mm) of 60 cm en 103 cm (zwenkwielen Ø200 mm). De bovenkant van de brancard heeft een verstelbare kanteling (0°–5°), waardoor het water uit de matras via een flexibele afvoerslang naar buiten kan stromen. De flexibele afvoerslang kan naar de vloer of in een toilet worden geleid.

Het metalen frame is elektrostatisch gepoedercoat en voorzien van een speciale anti-corrosie bescherming. Vier vergrendelbare zwenkwielen met een diameter van 150 of 200 mm voor betere wendbaarheid. Het linksvoorzwenkwiel is richting aangevend en kan in positie worden vergrendeld om in een rechte lijn te sturen en gemakkelijk te kunnen manoeuvreren.

De douchebrancard is voorzien van twee eindhekken, die als duwgrepen kunnen worden gebruikt, elk voorzien van hoekstootwielen Ø100 mm. Hun functie is het voorkomen van beschadiging van de douchebrancard en wanden tijdens het vervoer.

WAARSCHUWING ⚠

Gebruik om schade aan het product te vermijden, de producten uitsluitend voor het vervoer van patiënten. Het transporteren van voorwerpen is streng verboden.

WAARSCHUWING ⚠

Om schade aan de uitrusting te vermijden, dient de Koval-douchebrancard alleen binnenshuis te worden gebruikt.

WAARSCHUWING ⚠

Zorg voor wekelijkse controle van alle functies van de douchebrancard om letsel te voorkomen.

Hoogteverstelling van de douchebrancard

Elektrisch verhogen en verlagen



HB81

Het omhoog en omlaag brengen van de bovenzijde van de elektrische douchebrancard kan worden uitgevoerd met de handbediening.

Haal de handbediening uit de houder

Om de bovenkant van de elektrische douchewagen omhoog te brengen, drukt u op de pijltoets OMHOOG op de hand.

Om de bovenkant van de elektrische douchewagen omlaag te brengen, drukt u op de pijltoets OMLAAG op de handbediening.

Hydraulisch omhoog en omlaag brengen



Om de hydraulische douchebrancard omhoog te brengen, pompt u het voetpedaal met volledige slag.

Om de bovenkant van de hydraulische douchebrancard te laten zakken, tilt u het pedaal op met de voet.

Het pedaal kan worden bediend aan beide zijden van de douchebrancard.

Hellingshoek van de douchebrancard

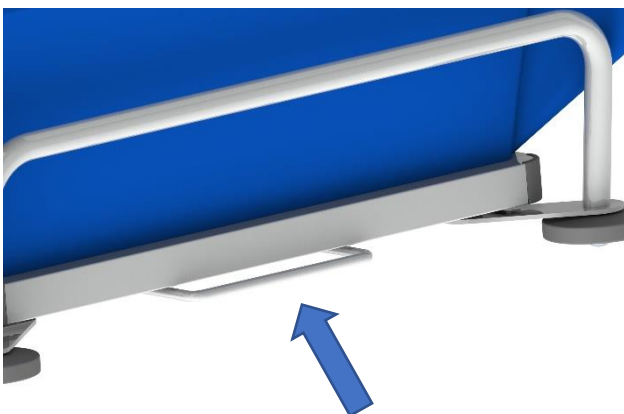

De anti/omgekeerde Trendelenburg-positie: til de hendel met één hand op en gebruik vervolgens de andere hand om de helling van de bovenzijde van de douchebrancard af te stellen.

Horizontale positie: til de hendel met één hand op en gebruik vervolgens de andere hand om de bovenzijde van de douchebrancard in horizontale positie te duwen.

Het omhoog en omlaag brengen van de zijhekken

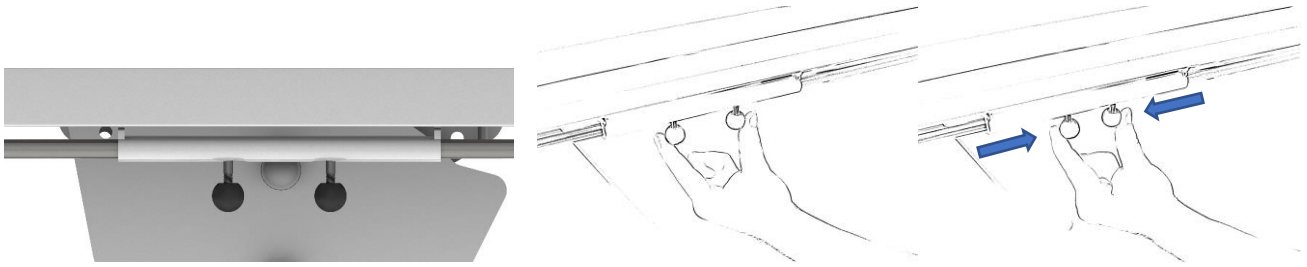

Het omlaag brengen van de zijhekken:

Duw met één hand de pinnen samen naar het midden van de bovenkant van de douchebrancard om het zijhek los te maken.

Het omhoog brengen van de zijhekken:

Trek het zijhek altijd omhoog trekken tot het vergrendelt in verticale positie.

WAARSCHUWING ⚠

De bovenkant van de douchebrancard kan alleen worden verlaagd of verhoogd als de opklapbare zijhekken zich in de bovenste stand bevinden. Als de zijhekken helemaal naar beneden zijn geklapt, kan het omlaag of omhoog brengen leiden tot verwondingen bij de bediener of de patiënt, of schade aan het hek.

WAARSCHUWING ⚠

Om letsel te voorkomen, laat u een van de zijhekken zakken voordat u de patiënt van het bed op de Koval-douchebrancard legt

WAARSCHUWING ⚠

Om letsel tijdens het vervoer van de patiënt te voorkomen, trekt u de zijhekken omhoog en vergrendelt u ze in verticale positie voordat u de patiënt vervoert.

Remmen en sturen in rechte richting

Centraal remsysteem met één directioneel zwenkwiel:

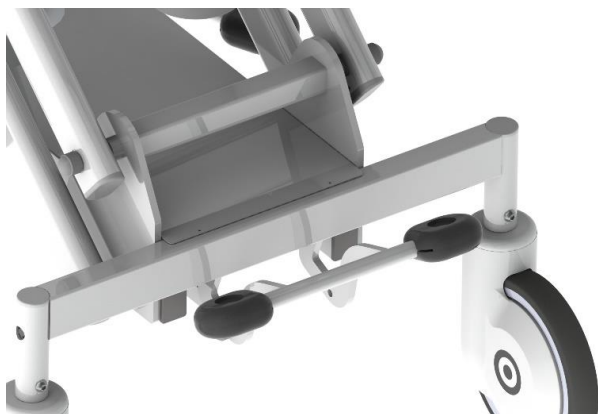

De hendel staat in de bovenste stand (het zwenkwiel linksvoor is in de transportrichting vergrendeld om rechttuit te kunnen sturen en gemakkelijk te kunnen manoeuvreren).



De hendel staat in de middelste stand (de zwenkwielen zijn ontgrendeld).



De hendel staat in de laagste stand (de zwenkwielen zijn vergrendeld in de remstand).

WAARSCHUWING ⚠

Zorg er, om letsel te voorkomen, voor dat het centrale remsysteem vergrendeld is tijdens het douchen en bij het overbrengen van de patiënt van bed naar douchebrancard.

WAARSCHUWING ⚠

Zorg er, om letsel te voorkomen, altijd voor dat het centrale remsysteem vergrendeld is als de brancard stilstaat.

Matras

De douchebrancard is voorzien van een uitneembaar matras en hoofdkussen/wigkussen die na elk gebruik gewassen en gereinigd moeten worden. Het hoofdkussen/wigkussen zorgt voor extra comfort voor de patiënt.

De afvoer bevindt zich in het midden van het voeteneinde van het matras.

Afvoer



Plastic en metalen uitvoering.

Afvoerplug



De afvoerplug is met een nylon koord aan het voeteneinde bevestigd.

Afvoerslang



De flexibele afvoerslang is 700 mm lang en kan tot 2000 mm worden verlengd. De flexibele afvoerslang wordt samen met de Koval-douchebrancard geleverd. De slang wordt aangesloten op de afvoer op het matras. Het ontwerp van het matras en de helling van de bovenkant van de douchebrancard zorgen voor een goede afwatering. Controleer voor het douchen of het uiteinde van de afvoerslang in de vloerafvoer, het toilet of de gootsteen is geleid. Om te voorkomen dat er na gebruik water op de vloer druipt, buigt u het uiteinde van de afvoerslang naar

boven en plaatst u deze in de afvoeropening op het matras.

WAARSCHUWING ⚠

Om te voorkomen dat de patiënt verdrinkt, moet u het hoofd van de patiënt altijd boven het wateroppervlak houden en ervoor zorgen dat er twee of meer zorgverleners aanwezig zijn tijdens het baden.

Gebruik batterij

De batterijen van de Koval-douchebrancard moeten minimaal 24 uur voor het eerste gebruik worden opgeladen of, indien mogelijk, langer om een goede werking te garanderen en de levensduur van een batterij te verlengen.

De batterijen hebben geen onderhoud nodig, alleen oplading.



BAJ1

Waarschuwing batterij bijna leeg

Wanneer de batterij ongeveer 25% van de capaciteit bereikt, wordt dit met een hoorbare pieptoon aangegeven.

Hoe de batterij vervangen

Verwijder de batterij door beide handen te gebruiken. Druk op het kliksysteem onder de batterij en til de batterij omhoog. De losgekoppelde batterij kan eenvoudig worden verwijderd.

Neem de volledig opgeladen batterij en plaats de batterij door deze op de stalen geleider in de richting van de CHJ2-bedieningskast te schuiven. Zorg ervoor dat het lipje klikt wanneer het in een vaste positie vastklikt.

WAARSCHUWING ⚠

Gebruik altijd een vervangende batterij van hetzelfde type als de originele van de fabriek geïnstalleerde batterij.

WAARSCHUWING ⚠

Vervang de batterij alleen als de douchebrancard leeg is.

WAARSCHUWING ⚠

Als de inhoud van de batterij in contact komt met uw ogen, spoel dan onmiddellijk uit met veel water en roep medische hulp in.

WAARSCHUWING ⚠

Om verwondingen te voorkomen, mag u de batterij NIET samendrukken, doorboren, openen, demonteren of anderszins mechanisch manipuleren.

WAARSCHUWING ⚠

Inademing van de inhoud van de batterij kan irritatie van de luchtwegen veroorzaken. Zorg voor frisse lucht en roep medische hulp in.

VOORZICHTIG

Laat de batterij niet vallen.

Opladen

De **groene LED** op de wandlader geeft aan dat de voeding is ingeschakeld, terwijl een **gele LED** aangeeft dat de batterijen worden opgeladen. Nadat de batterij is opgeladen (ongeveer 5 uur), gaat de **gele LED** uit. Om ervoor te zorgen dat de Koval-douchebrancard altijd volledig operationeel blijft, raden we aan om een reservebatterij aan te schaffen. De batterijoplader is ontworpen om zich automatisch aan te passen aan de spanning en frequenties van 100–240V~ / 50–60Hz en is voorzien van een automatische laadbegrenzingr.

WAARSCHUWING ⚠

Om schade aan de batterij te voorkomen, mag de batterij nooit volledig worden ontladen. Nadat er een hoorbare alarmtoon klinkt, mag de batterij niet meer worden gebruikt en moet deze onmiddellijk worden opgeladen.

WAARSCHUWING ⚠

Zorg ervoor dat de netspanning overeenkomt met de spanning op het typeplaatje van de batterijoplader.

WAARSCHUWING ⚠

Gebruik alleen de originele batterijoplader en laadkabel, geleverd door de fabrikant.

Oplaadintervallen

- Het dagelijks opladen van de batterij verbetert de oplaadcapaciteit en verlengt de levensduur.

Om de levensduur van de batterij te verlengen, moet u de batterij regelmatig opladen, d.w.z. elke nacht.

- Bij veelvuldig gebruik van de Koval-douchebrancard raden wij aan om twee batterijen te gebruiken, een om het product te laten werken en een als stand-by batterij in de oplader.
- Om de levensduur van de batterij te verlengen, koppelt u de batterij los tijdens langdurige opslag.

Opslag van de batterijen

- De batterij is bij levering opgeladen, maar we raden u aan de batterij bij ontvangst op te laden om de zelfontlading te vertragen.
- De batterij ontladtd zichzelf langzaam als hij niet wordt gebruikt.
- Een batterij die niet wordt gebruikt, moet worden bewaard bij een temperatuur tussen -15° C en +40° C en een relatieve vochtigheid van 20% tot 80% – niet-condenserend.
- Bewaar de batterij bij een temperatuur lager dan 50°C voor maximale prestatie.
- De batterij moet minstens elke zes maanden een keer worden ontladen.

Levensduur batterij

Zorg ervoor dat u altijd twee operationele batterijen bij de hand heeft, één voor de werking van het product en de andere als reservebatterij. Als u een pas opgeladen batterij gebruikt en de batterij-LED-indicator begint te knipperen en te piepen nadat een paar handelingen zijn uitgevoerd, is het tijd om een nieuwe batterij aan te schaffen.

OPMERKING: Werkcyclus: 10% of 2 min continu gebruik gevolgd door 18 min niet-gebruik.

OPMERKING: Om verlies van capaciteit te voorkomen, laadt u de batterij op wanneer het waarschuwingsalarm klinkt.

OPMERKING: Wend u voor het wegdoen van de batterijen tot de lokale autoriteiten om advies.

Installeren van de oplader

Kies een goed geventileerde ruimte uit de buurt van de hoofdtoegang en de patiënten ruimten, badkamers of andere natte ruimtes.

De batterijoplader is ontworpen voor gebruik in een droge omgeving.

Gebruik twee schroeven om de oplader aan de muur te schroeven.

Noodstopknop

Als om een of andere reden de Koval elektrische douchebrancard niet kan worden bediend met de handbedieningstoetsen, stop dan de beweging van de douchebrancard door op de noodstopknop te drukken (zie afbeelding 1). Neem in dit geval contact op met gekwalificeerd personeel. Als u op de rode noodstopknop op de bedieningskast drukt, worden alle batterij gevoede functies uitgeschakeld.

Als de noodstopknop onbedoeld wordt ingedrukt, kan deze worden gereset door de knop rechtsom te draaien totdat deze naar buiten springt.



Afbeelding 1

Vervoer van de patiënt met de Koval-douchebrancard

Vanaf het bed

(19 stappen)

- 1 Zet de zwenkwielen op de rem.
- 2 Zet zo nodig het bed op ergonomische hoogte.
3. Klap het zijhek van de Koval-douchebrancard naar beneden aan de kant van verplaatsing van de patiënt, indien aanwezig.
4. Klap het zijhek van het bed naar beneden aan de kant van verplaatsing van de patiënt.
- 5 Laat twee zorgverleners ieder aan een zijde van het bed staan.
- 6 Plaats de patiënt dichterbij de kant van overdracht.
- 7 Draai de patiënt op zijn/haar zijde, weggedraaid van de kant van overdracht.
- 8 De zorgverlener, waar de patiënt naar kijkt, moet de patiënt vasthouden (zie afbeelding 1).

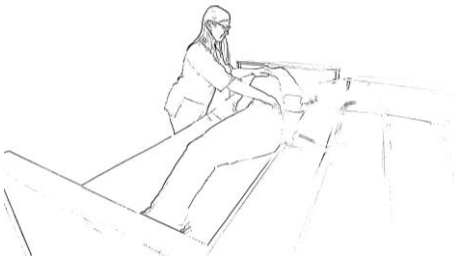

Afbeelding 1

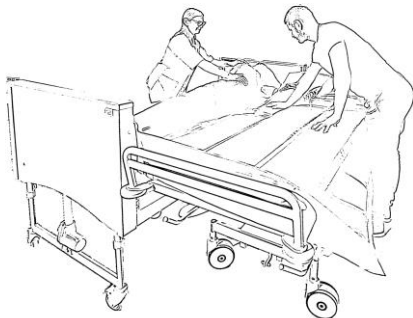

Afbeelding 2

9. Klap het zijhek van de Koval-douchebrancard naar beneden aan de andere kant van verplaatsing en het bed.
- 10 De tweede zorgverlener stelt de gewenste hoogte in en plaatst de Koval-douchebrancard naast het bed (zie afbeelding 2).

WAARSCHUWING ⚠

Om te voorkomen dat de patiënt valt tijdens het overbrengen, moet u er altijd voor zorgen dat alle gebruikte uitrusting op de rem staat.

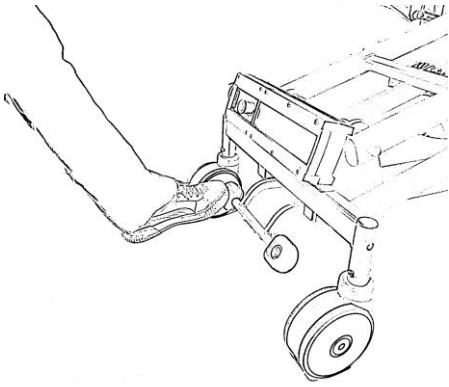

11 Zet de Koval-douchebrancard op de centrale rem (zie afbeelding 3)

12 Draai de patiënt nu terug op zijn/haar rug en op de Koval-douchebrancard.

Afbeelding 3

WAARSCHUWING ⚠

Om te voorkomen dat de patiënt valt, moet u ervoor zorgen dat de patiënt wordt gepositioneerd overeenkomstig met de gebruiksaanwijzing.

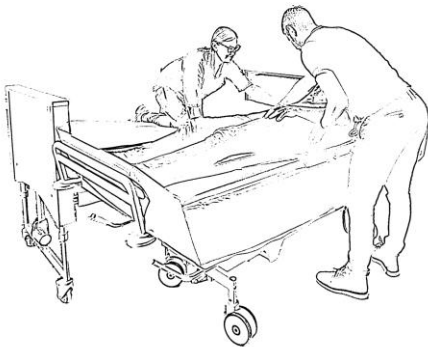

13 Beide zorgverleners moeten de patiënt helpen naar het midden van de Koval-douchebrancard (zie afbeelding 4).

Afbeelding 4



14 Klap het zijhek van de Koval-douchebrancard omhoog aan de andere kant van de transfer en het bed. (zie afbeelding 5).

Afbeelding 5

15 Plaats het hoofdkussen onder het hoofd van de patiënt voor comfort.

16 Haal de Koval-douchebrancard van de rem.

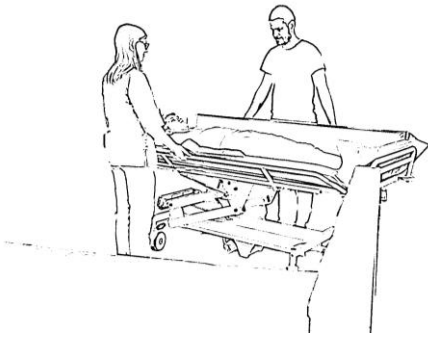

Afbeelding 6

17 Verplaats de Koval-douchebrancard weg van het bed en klap het zijhek van de Koval-douchebrancard aan de kant van de transfer omhoog (zie afbeelding 6).

18 Als de patiënt uitgekleeft is, bedek haar/hem dan met een deken.

19 Stel de Koval-douchebrancard in op een ergonomische hoogte die past bij de zorgverleners.

WAARSCHUWING ⚠

Om te voorkomen dat de patiënt van de brancard valt, moet u ervoor zorgen dat alle zijhekken zijn opgeklapt en vergrendeld.

WAARSCHUWING ⚠

Om beknelling te voorkomen, moet u het haar, de armen en de voeten van de patiënt tijdens elke beweging van de brancard dicht bij het lichaam houden.

WAARSCHUWING ⚠

Zorg ervoor dat er altijd twee of meer zorgverleners aanwezig zijn tijdens het verplaatsen van de patiënt om te voorkomen dat de patiënt valt of een zorgverlener letsel oploopt.

Terug naar het bed

(14 stappen)

1 Zet de zwenkwielen op de rem.

2 Zet zo nodig het bed op ergonomische hoogte.

3. Klap het zijhek van het bed naar beneden aan de kant van verplaatsing van de patiënt, indien aanwezig.

4. Klap het zijhek van de Koval-douchebrancard naar beneden aan de kant van verplaatsing van de patiënt, naar het bed toe.

(Zie afbeelding 6).

5 Plaats de Koval-douchebrancard naast het bed (zie afbeelding 5).

WAARSCHUWING 

Om te voorkomen dat de patiënt valt tijdens het overbrengen, moet u er altijd voor zorgen dat alle gebruikte uitrusting op de rem staat.

- 6 Zet de Koval-douchebrancard op de centrale rem (zie afbeelding 3).
- 7 Klap het zijhek van de Koval-douchebrancard naar beneden aan de andere kant van verplaatsing naar het bed. (Zie afbeelding 5).
- 8 Beide zorgverleners moeten de patiënt helpen naar het midden van de Koval-douchebrancard (zie afbeelding 4).
- 9 Draai de patiënt op zijn/haar zijde, weggedraaid van de zijde van overdracht. Zorg ervoor dat de patiënt niet op het matras van de Koval-douchebrancard ligt (zie afbeelding 2)
- 10 De zorgverlener, waar de patiënt naar kijkt, moet de patiënt vasthouden (zie afbeelding 1).
- 11 Haal de Koval-douchebrancard van de rem.
- 12 Verplaats de Koval-douchebrancard weg van het bed.
- 13 Draai de patiënt op zijn/haar rug.
- 14 Desinfecteer de Koval-douchebrancard na elk gebruik om kruisbesmetting te voorkomen (hoofdstuk 'Instructies voor reiniging en desinfectie').

WAARSCHUWING 

Om te voorkomen dat de patiënt van de brancard valt, moet u ervoor zorgen dat alle zijhekken zijn opgeklapt en vergrendeld.

WAARSCHUWING 

Zorg ervoor dat er altijd twee of meer zorgverleners aanwezig zijn tijdens het verplaatsen van de patiënt om te voorkomen dat de patiënt valt of een zorgverlener letsel oploopt.

Vanaf de tillift**(10 stappen)**

Raadpleeg de gebruiksaanwijzing van de betreffende tillift voor vragen over de tillift. Deze stappen voor het verplaatsen van de patiënt zijn van toepassing op zowel vloer- als plafondtilliften.

- 1 Laat de Koval-douchebrancard zakken tot de laagste stand.
- 2 Zet de Koval-douchebrancard op de centrale rem.

3 Zorg ervoor dat beide zijhekken omhoog geklapt zijn.

WAARSCHUWING 

Om te voorkomen dat de patiënt valt, moet u ervoor zorgen dat de patiënt wordt gepositioneerd overeenkomstig met de gebruiksaanwijzing.

4 Laat de tillift met de patiënt zakken op de Koval-douchebrancard.

5 Maak het juk los van de lift.

6 Verplaats de lift weg van de Koval-douchebrancard.

7 Stel de Koval-douchebrancard in op een ergonomische hoogte.

8 Verwijder het zitje of tilband onder de patiënt vandaan.

9 Plaats het hoofdkussen onder het hoofd van de patiënt voor comfort.

10 Haal de Koval-douchebrancard van de rem.

Naar de tillift

(8 stappen)

Raadpleeg de gebruiksaanwijzing van de betreffende tillift voor vragen over de tillift. Deze stappen voor het verplaatsen van de patiënt zijn van toepassing op zowel vloer- als plafondtilliften.

1 Zet de Koval-douchebrancard op de centrale rem.

2 Stel de Koval-douchebrancard in op een ergonomische hoogte.

3 Plaats het zitje of tilband onder de patiënt.

4 Laat de Koval-douchebrancard zakken tot de laagste stand.

5 Plaats de tillift boven de patiënt.

6 Bevestig het juk met de tilband aan de tillift.

7 Til de patiënt op van de Koval-douchebrancard.

8 Desinfecteer de Koval-douchebrancard na elk gebruik om kruisbesmetting te voorkomen (hoofdstuk 'Instructies voor reiniging en desinfectie').

Het gebruik van de Koval-douchebrancard om de patiënt te douchen

WAARSCHUWING ⚠

Voer altijd het water af voordat u de patiënt vervoert.

- 1 Verplaats de Koval-douchebrancard naar een badkamer met douche en toilet/gootsteen.
- 2 Zorg ervoor dat het uiteinde van de afvoer slang in de vloer afvoer, het toilet of gootsteen is geleid.
- 3 Zet de Koval-douchebrancard op de centrale rem en stel een comfortabele werkhoogte in.
- 4 Pak de douchehendel en houd deze boven de Koval-douchebrancard.

WAARSCHUWING ⚠

Controleer om verbranding te voorkomen, altijd eerst de temperatuur van het water met uw blote hand voordat u het water gebruikt om de patiënt te douchen. Gebruik geen handschoenen, aangezien deze als isolatie kunnen dienen en een onjuiste inschatting van de watertemperatuur kunnen veroorzaken.

- 5 Draai de kraan open.
- 6 Stel de juiste waterstroom en watertemperatuur in voor de patiënt.
- 7 Douche de patiënt.
- 8 Draai na het douchen de kraan dicht en droog de patiënt af.
- 9 Haal de douchebrancard van de rem.
- 10 Stel de Koval-douchebrancard in op een ergonomische hoogte voor vervoer terug naar de kamer.
- 11 Desinfecteer de Koval-douchebrancard na elk gebruik om kruisbesmetting te voorkomen (hoofdstuk 'Instructies voor reiniging en desinfectie').

WAARSCHUWING ⚠

Zet bij het douchen van de patiënt de zijhekkens in verticale positie. Als u dit niet doet, kan het water overlopen of kan de patiënt van de douchebrancard vallen.

WAARSCHUWING ⚠

Verwijder bij het douchen van de patiënt de stop van de afvoer als de kraan open staat om overlopen te voorkomen.

WAARSCHUWING ⚠

Bij het douchen van de patiënt met shampoo kan het oppervlak van het kussen glad worden. Zorg ervoor dat de patiënt niet wegglijdt.

Instructies voor reiniging en desinfectie

De douchebrancard is voorzien van een uitneembaar met PVC overtrokken matras dat na elk gebruik gewassen en gereinigd moeten worden.

Zorg ervoor dat u het Veiligheidsinformatieblad van het gebruikte desinfectiemiddel bij de hand hebt.

OPMERKING: Wees voorzichtig met het gebruik van wasmiddelen op alcoholbasis met een alcoholgehalte hoger dan 40%, anders kan het bovenoppervlak worden beschadigd.

Gebruik geen reinigingsmiddelen die oplosmiddelen bevatten, zoals trichloorethyleen. Dit kan het bovenste PVC oppervlak beschadigen.

Gebruik geen desinfectiemiddelen op basis van jodium, omdat deze tot verkleuring kunnen leiden.

Regelmatige reiniging kan na verloop van tijd leiden tot verkleuring van het matras van de douchebrancard. Regelmatig gebruik en reiniging kan na verloop van tijd leiden tot verkleuring van het matras van de douchebrancard.

Regelmatige reiniging/desinfectie mag geen effect hebben op het apparaat gedurende de verwachte levensduur van het apparaat.

Regelmatige reiniging met een mild wasmiddel verlengt de levensduur van het product.

WAARSCHUWING ⚠

Gebruik nooit ontsmettingsmiddelen in aanwezigheid van een patiënt om oog- of huidirritatie te voorkomen.

WAARSCHUWING ⚠

Volg altijd de desinfectie-instructies uit deze gebruiksaanwijzing om kruisbesmetting te voorkomen.

WAARSCHUWING ⚠

Chemische reiniging is verboden.

WAARSCHUWING ⚠

Reinig het matras en het hoofdkussen nooit in een gassterilisatie-eenheid.

WAARSCHUWING ⚠

Gebruik altijd een veiligheidsbril en handschoenen om oog- en huidletsel te voorkomen. In geval van contact uitspoelen met veel water. Als de ogen of huid geïrriteerd raken, neem dan onmiddellijk contact op met een dokter. Lees altijd de gebruiksaanwijzing IFU en het veiligheidsinformatieblad (MSDS) van het etiket van het desinfectiemiddel.

WAARSCHUWING ⚠

Gebruik geen stoomreiniger, wastunnel of hogedrukreinigers.

WAARSCHUWING ⚠

Reinig het oppervlak niet met schurende sponzen en doeken.

Accessoires voor het desinfecteren van de Koval-douchebrancard

- Beschermende handschoenen
- Veiligheidsbril
- Spuitflacon met desinfectiemiddel
- Spuitflacon met water (of gebruik de douche)
- Doeken - nat en droog
- Weggooi handdoeken
- Zachtharige borstel
- Zachtharige borstel met lange steel

Was het matras na elk gebruik met water en maak het schoon met een ontsmettingsmiddel.

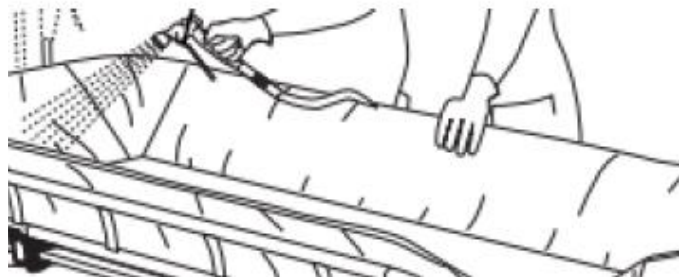

Voor een grondige reiniging het matras van de douchebrancard halen.

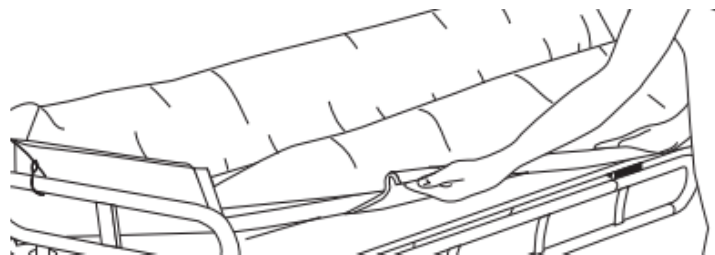

Volg altijd deze 24 stappen voor een goede reiniging en desinfectie

Visuele resten verwijderen (stappen 1-4 van 24)

- 1 Verwijder de afvoerslang samen met alle onderdelen en de kussens.
- 2 Verwijder zichtbare resten van de Koval-douchebrancard met een natte doek of eventueel met sproei-/douchewater en een borstel en/of een schone doek. Begin vanaf de bovenkant en ga dan naar beneden.
- 3 Verwijder zichtbare resten van alle verwijderde delen met een natte doek of eventueel met sproei-/douchewater en een borstel en/of een schone doek.
- 4 Sproei water in de afvoer. Gebruik een borstel met lange steel en schrob de afvoeropening in het matras en de afvoer.

Reiniging (Stappen 5-13 van 24)

- 5 Zet een veiligheidsbril op en doe beschermende handschoenen aan.
- 6 Zorg ervoor dat het desinfectiemiddel wordt gemengd volgens de instructies op het etiket van de fles met desinfectiemiddel of volgens de mengverhouding die staat vermeld in de gebruiksaanwijzing van het douchepaneel.
- 7 Spray het ontsmettingsmiddel over de Koval-douchebrancard. Schrob grondig met een borstel, speciaal de handgrepen en handbediening.
- 8 Spoel de Koval-douchebrancard grondig af met water met een temperatuur van ca. 25 °C. Herhaal dit totdat alle sporen van het desinfectiemiddel zijn verwijderd.
- 9 Spray ontsmettingsmiddel op de verwijderde delen, de afvoeropening in het matras en de afvoer. Schrob grondig met een borstel met ontsmettingsmiddel.
- 10 Spoel het ontsmettingsmiddel van de verwijderde delen, de afvoeropening in het matras en de afvoer. Herhaal dit totdat alle sporen van het desinfectiemiddel zijn verwijderd.
- 11 Maak een doek nat met desinfectiemiddel en veeg de overige delen, zoals het chassis, schoon.
- 12 Gebruik een nieuwe natte doek om alle sporen van desinfectiemiddel op andere delen te verwijderen. Bij het verwijderen van desinfectiemiddel de doek regelmatig onder stromend water spoelen.
- 13 Als het desinfectiemiddel niet kan worden verwijderd, spray dan water op het betreffende deel en veeg het af met wegwerphanddoeken.
Herhaal dit totdat alle sporen van het desinfectiemiddel zijn verwijderd.

Desinfectie (Stappen 14-24 van 24)

- 14 Spray het ontsmettingsmiddel over de Koval-douchebrancard.

- 15 Houd rekening met desinfectietijd volgens de instructies op het productetiket.
- 16 Spray het ontsmettingsmiddel van de verwijderde delen, de afvoeropening in het matras en de afvoer.
- 17 Houd rekening met desinfectietijd volgens de instructies op het productetiket.
- 18 Maak een doek met desinfectiemiddel nat en veeg de overige delen, zoals het chassis, schoon.
- 19 Houd rekening met desinfectietijd volgens de instructies op het productetiket.
Spray- of sproei water met een temperatuur van ca. 25°C en veeg af met een schone doek om alle sporen van het desinfectiemiddel van de Koval-douchebrancard te verwijderen. Bij het verwijderen van desinfectiemiddel de doek regelmatig onder stromend water uitspoelen.
- 21 Spray- of sproei water met een temperatuur van ca. 25°C en veeg af met een schone doek om alle sporen van het desinfectiemiddel van de verwijderde delen, de afvoeropening van het matras en de afvoeruitlaat te verwijderen. Bij het verwijderen van desinfectiemiddel de doek regelmatig onder stromend water uitspoelen.
- 22 Spray- of sproei water met een temperatuur van ca. 25°C en veeg af met een schone doek om alle sporen van het desinfectiemiddel van de overige gebieden, zoals het chassis. Bij het verwijderen van desinfectiemiddel de doek regelmatig onder stromend water uitspoelen.
- 23 Als de sporen van desinfectiemiddel niet kunnen worden verwijderd, spuit dan water op het betreffende deel en veeg het af met wegwerphanddoeken. Herhalen tot dat alle sporen van het ontsmettingsmiddel zijn verwijderd.
- 24 Laat alle onderdelen drogen.

WAARSCHUWING 

Het product moet altijd worden gereinigd tussen twee patiënten.

Zorg en Preventief jaarlijks onderhoud

De Koval-douchebrancard is onderhevig aan normale slijtage; daarom moeten de volgende handelingen worden uitgevoerd zoals hier gespecificeerd om ervoor te zorgen dat het product zijn oorspronkelijke productiespecificatie behoudt.

Gekwalificeerd personeel van de fabrikant Koval of de distributeur zal in overleg een regelmatig jaarlijks onderhoud uitvoeren.

WAARSCHUWING

Zorg ervoor dat u regelmatig inspecties uitvoert en het aanbevolen onderhoudsschema volgt om storingen met letsel te voorkomen. In sommige gevallen, als gevolg van intensief gebruik van het product en blootstelling aan een agressieve omgeving, moeten frequentere inspecties worden uitgevoerd. Lokale voorschriften en normen kunnen strenger zijn dan het aanbevolen onderhoudsschema.

OPMERKING: Voer geen onderhoud en service uit terwijl het product in gebruik is

Verantwoordelijkheden van de zorgverlener	NA IEDER GEBRUIK	Elke WEEK	Elke JAAR
Desinfectie	X		
Visuele controle van alle blootgestelde delen		X	
Visuele controle van alle mechanische hulpstukken		X	
Uitvoering van functionaliteitstest		X	
Controle handbediening en kabel (elektrische douchebrancard)		X	
Controleer en reinig de zwenkwielen		X	
Visuele controle van batterij en oplader (elektrische douchebrancard)		X	
Controleer het matras en het hoofdkussen/wigkussen		X	
Regelmatige jaarlijkse controle door een gekwalificeerd persoon.			X

WAARSCHUWING ⚠

Breng, om letsel van de patiënt en de zorgverlener te voorkomen, nooit wijzigingen aan aan de apparatuur of gebruik geen incompatibele onderdelen.

Verantwoordelijkheden van de zorgverlener

De verantwoordelijkheden van de zorgverlener moeten worden uitgevoerd door personeel met voldoende kennis van de douchebrancard met navolging van de instructies in deze gebruiksaanwijzing.

Dagelijks

Desinfectie

- Ontsmet de Koval-douchebrancard onmiddellijk na ieder gebruik. Gebruik de aanbevolen concentraties van standaard ontsmettings- en reinigingsmiddelen. Voor aanvullende instructies voor reiniging/desinfectie, zie het gedeelte 'Instructies voor reiniging en desinfectie'.

Wekelijks

Visuele controle van alle blootgestelde delen

- Controleer met name gebieden die zijn blootgesteld aan fysiek contact met de patiënt of de zorgverlener. Controleer vooral op mogelijke barsten of scherpe randen die kunnen leiden tot verwondingen bij de patiënt of de zorgverlener of die onhygiënisch kunnen worden.
- Controleer de afvoerslang samen met alle andere delen.
- Kantel de bovenzijde van de douchebrancard. Controleer visueel de twee bouten, waarmee de bovenkant van de douchebrancard op het chassis is gemonteerd. Er mogen geen openingen aanwezig zijn.
- Controleer bij gekantelde brancard op barsten of scheuren in de douchebrancard.

Uitvoering van functionaliteitstest:

- Controleren van de veiligheidsvergrendeling op het zijhek.
- Controleren of het hydraulische systeem soepel werkt (omhoog en omlaag brengen).
- Controleren of de elektrische actuator soepel werkt (omhoog en omlaag brengen).
- Testen van de centrale rem.

Controle handset en kabel (Koval elektrische douchebrancard)

- Visuele controle van de toestand van de handbediening en kabel.

Controle en reiniging van de zwenkwielen

- Controleer of alle zwenkwielen goed bevestigd zijn en vrij kunnen draaien en zwenken. Altijd reinigen met water (de werking kan worden aangetast door zeep, haren, stof en chemicaliën uit de vloerreinigingsoplossingen).
- Controleer de centrale remmen en rechthoekig stuursysteem.

Visuele controle van batterij en oplader (Koval elektrische douchebrancard)

- Visuele controle van de toestand van de batterijoplader, de kabel en de batterij. In geval van beschadiging onmiddellijk vervangen.

Controleer het matras en het hoofdkussen/wigkussen

- Zorg ervoor dat er geen barstjes of scheuren aanwezig zijn waardoor water in de vulling kan dringen. Vervang beschadigde onderdelen in geval van schade om kruisbesmetting te voorkomen.

Jaarlijkse controles alleen door gekwalificeerd personeel

- De Koval douchewagen dient één keer per jaar gecontroleerd te worden volgens de Onderhouds- en Reparatiehandleiding.

WAARSCHUWING

Om verwondingen en/of verminderde veiligheid van het product te voorkomen, moeten de onderhoudswerkzaamheden met vaste tussenpozen worden uitgevoerd door gekwalificeerd personeel met de juiste gereedschappen en onderdelen, evenals de juiste kennis van de procedures. Gekwalificeerd personeel moet gecertificeerd zijn voor het onderhoud van dit apparaat.

OPMERKING: Alle verantwoordelijkheden van de zorgverlener moeten worden gecontroleerd tijdens de uitvoering van de diensten die worden uitgevoerd door gekwalificeerd personeel.

Douchebrancard opslag en transport

Bewaar de Koval-douchebrancard op een droge, goed geventileerde plaats, weg van direct zonlicht (UV-straling). De opslagtemperatuur moet variëren van 10°C tot 40°C, de luchtvochtigheid bij opslag moet variëren van 20% tot 80%. Atmosferische druk: 500 tot 1060hPa. Vermijd overmatige druk op het matras tijdens opslag. Volg alle nodige

voorzorgsmaatregelen tijdens het transport: de bovenkant van de douchebrancard moet in de laagst mogelijke positie staan met de zijhekken volledig vergrendeld.

VOORZICHTIG:

Als de centrale remmen niet worden vergrendeld, kan de douchebrancard vanzelf bewegen.

Omgevingsvoorwaarden douchewagen

De omgevingstemperatuur moet variëren van +5°C tot +40°C. De luchtvochtigheid moet variëren van 20% tot 80% en de atmosferische druk moet variëren van 700 tot 1060 hPa.

Technische specificaties

10068972 - DOUCHEBRANCARD L1-T1-HYD-JUNIOR



L1 - douchebrancard bovenkant eendelig
 T1 - Bovenkant brancard met 0°- 5° helling door gasveren
 HYD - hydraulisch omhoog en omlaag brengen
 Zijhekken met veiligheidsmechanisme
 Rechttuit sturen
 Centrale rem

Douchebrancard breedte bovenkant: 600 mm
 Douchebrancard lengte bovenkant: 1500 mm
 Douchebrancard hoogte bovenkant: 540- 970 mm (zwenkwielen Ø150 mm)
 600- 1030 mm (zwenkwielen Ø200 mm)

10068973 - DOUCHEBRANCARD L1-T1-EL-JUNIOR



L1 - douchebrancard bovenkant eendelig
 T1 - Bovenkant brancard met 0°- 5° helling door gasveren
 EL - elektrisch omhoog en omlaag brengen
 Zijhekken met veiligheidsmechanisme
 Rechttuit sturen
 Centrale rem

Douchebrancard breedte bovenkant: 600 mm
 Douchebrancard lengte bovenkant: 1500 mm
 Douchebrancard hoogte bovenkant: 540- 970 mm (zwenkwielen Ø150 mm)
 600- 1030 mm (zwenkwielen Ø200 mm)

- Opklapbare zijhekken met veiligheidsmechanisme en een hoogte van 205 mm.
- Hoogte matras van brancard: 270 mm.
- Matras met flexibele afvoerslang

OPMERKING

Wij behouden ons het recht voor op technische veranderingen.

Metingen kunnen afwijken met +/- 2%.

SWL	Gewicht	Maximaal totaalgewicht (model + patiënt + water)
WWL (Veilige werkgewicht = patiënt + water)	200 kg	
Maximum gewicht patiënt	180 kg	
Model		
Koval-douchebrancard L1-T1-HYD-JUNIOR	93 kg	293 kg
Koval-douchebrancard L1-T1-EL-JUNIOR	95 kg	295 kg

Technische specificatie – Hydraulische Douchebrancard

- Hydraulische uitslag: 200 mm
- Aantal zwaaibewegingen van de bedieningshendel om een volledige uitslag te bereiken: 25 + 2
- Lift bij normale temperatuur van 20°C: 4–7 seconden
- Reservoir (dm^3): 0,2
- Maximum laadkracht: 10kN
- Gewicht: 3,6 kg

VOORZICHTIG

Gebruik altijd originele vervangende onderdelen.
Ongeautoriseerde ingrepen aan de hydrauliek leiden tot onmiddellijk verlies van garantie.

Technische specificatie – Elektrische Douchebrancard

Bedieningskast

- Uitgangsspanning: 24VDC
- Zachte start en stop
- Hoorbaar batterij alarm bij een capaciteit van 25%
- Veiligheidsklasse: IPX5
- Elektronische overbelasting beveiliging (EOP)
- Noodstopknop



Gebruik

- Werkcyclus: max. 10% of 2 min continu gebruik, gevolgd door 18 minuten zonder werking
- Omgevingstemperatuur: +5°C tot +40°C
- Opslagtemperatuur: -+10°C tot +50°C
- Voor een actuator
- Goedkeuringen: IEC60601-1, ANSI/AAMI ES60601, CAN/CSA-22.2 No 60601-1

Netsnoer

Lengte 3,2 m, 2 draden, doorsnede 1,0 mm^2 .

OPMERKING:

De voedingskabel kan worden vervangen door gekwalificeerd personeel.

Batterij

- Capaciteit Li-Ion batterij: 24VDC, 1x2.9Ah brengt het systeem 40 keer omhoog en omlaag bij een volledig opgeladen batterij.
- Door het kliksysteem kan de batterij eenvoudig met montagebeugels op de lader en/of de schakelkast worden gemonteerd.
- Veiligheidsklasse: IPX5



Gebruik

- Werkcyclus: max. 10% of 2 min continu gebruik, gevolgd door 18 minuten zonder werking
- Omgevingstemperatuur: +5°C tot +40°C
- Opslagtemperatuur: -15°C tot +40°C
- Relatieve vochtigheid: 20% tot 80% - niet-condenserend
- Atmosferische druk: 700 tot 1060 hPa
- Hoogte boven zeespiegel: max. 3000 meter
- Brandbaarheidsclassificatie: UL94-V0
- Goedkeuringen: IEC60601-1, ANSI/AAMI ES60601, CAN/CSA-22.2 No 60601-1

Oplaadaccessoire

- Externe oplader CHJ2

Externe oplader

- Benaderde oplaadtijd voor BAJ1 batterij: 5 uur
- Hoofdspanning: 100–240V / 50–60Hz
- Gele LED-diode geeft aan dat de batterij oplaadt
- Groene LED-diode geeft aan dat de oplader aangesloten is op de voeding
- Laadstroom tot 650 mA
- Veiligheidsklasse: IPX5 (alleen bij verticale bevestiging)
- 3,2 m verwisselbare voedingskabel (zwart recht)

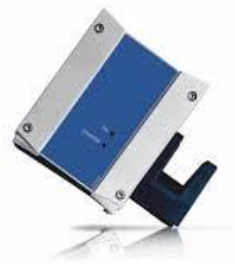

Gebruik:

- Omgevingstemperatuur: + 5°C tot + 40°C
- Omgevingstemperatuur: - 10°C tot + 50°C
- Goedkeuringen: IEC60601-1CAN ANSI/AAMI ES60601, CSA-22.2 No 60601-1

Handbediening

- Handbediening voor 1 aandrijving
- Veiligheidsklasse: IPX6 (wasbaar)
- Aantal toetsen: 2
- Kabel: opgerold
- Type toets: easy-touch tactiele schakelaars
- Bevestiging: met een haak



Gebruik:

- Omgevingstemperatuur: + 5°C tot + 40°C
- Opslagtemperatuur: - 10°C tot + 50°C
- Goedkeuringen: IEC60601-1:2005 3e editie, ANSI/AAMI ES60601-1:2005 3e editie, and CAN/CSA-22.2 No 60601-1:2008.
- HB80 is ontworpen en getest overeenkomstig IPX6 (wasbaar) op grond van EN60601-2-52 cl. 201.11.6.6.101 (machine wasbare medische bedden)

Aandrijving

- 24VDC permanente magneetmotor
- Stuwkracht van 6000N in “duwen” en 4000 N in “trekken”
- Snelheid: 4,2 mm/s
- Veiligheidsklasse: IPX6
- Geluidsniveau: 48dB(A); meetmethode DS/EN ISO 3743-1, aandrijving niet geladen.



Gebruik:

- Werkcyclus: max. 10% of 2 min continu gebruik, gevolgd door 18 minuten zonder werking
- Omgevingstemperatuur: +5°C tot +40°C
- Goedkeuringen: IEC 60601-1, ANSI/AAMI ES60601-1 en CAN/CSA-22.2 No 60601-1

Elektromagnetische compatibiliteit – algemeen: De actuatorsystemen hebben de CE-markering als een certificaat van overeenstemming met de EMC-richtlijn 2014/30/EU. De systemen zijn ontworpen om te voldoen aan alle eisen van toepasselijke normen en zijn getest om te voldoen aan de eisen van de IEC 60601-1-2-norm.

Emissie

Aandrijvings systemen van LINAK zijn CISPR 11, Groep 1, Klasse B-producten en voldoen aan IEC 61000-3-2, Klasse A en IEC 61000-3-3.

Test	Overeenstemming	Elektromagnetische omgeving - richtlijnen
RF-emissies	CISPR 11, Groep 1, Klasse B	Het apparaat gebruikt alleen RF-energie voor zijn interne functie. Daarom zijn de RF-emissies erg laag en zullen ze waarschijnlijk geen interferentie veroorzaken in elektronische apparatuur in de buurt.

Immunitestest

Test	Niveau van overeenstemming	Elektromagnetische omgeving - richtlijnen
Elektrostatische ontlading (IEC 61000-4-2)	Contact ontlading: ± 8 kV Lucht ontlading: ± 2 kV, ± 4 kV, ± 8 kV, ± 15 kV	Vloeren moeten van hout, beton of steen zijn. Als een synthetische vloerbedekking wordt gebruikt, moet de relative vochtigheid minstens 30% bedragen.
Uitgestraalde RF (IEC 6100-4-3)	80-2700 MHz; 1kHz AM 80 %; 10 V/m	Tussen draagbare en mobiele RF-communicatieapparatuur, inclusief kables, moet een minimale afstand worden aangehouden zoals kan worden berekend met de van toepassing zijnde formule voor de frequentie van de zender. Aanbevolen minimale afstand $d = 1.2\sqrt{P}$ voor 80 MHz tot 800 MHz $d = 2.3\sqrt{P}$ voor 800 MHz tot 2,7 GHz waarbij P het maximale vermogen van de zender is

		in watt (W) volgens de fabrikant van de zender, en de aanbevolen minimale afstand in meters (m).
Veldsterktes van RF draadloze communicatieapparatuur (IEC 61000-4-3)	385 MHz; frequentie: 18 Hz; 27 V/m 450 MHz, FM + 5 Hz afwijking: 1 kHz sinus; 28 V/m 710, 745, 780 MHz; frequentie: 217 Hz; 9 V/m 810, 870, 930 MHz; frequentie: 18 Hz; 28 V/m 1720, 1845, 1970 MHz; frequentie: 217 Hz; 28 V/m 2450 MHz; frequentie: 217 Hz; 28 V/m; 5240, 5500, 5785 MHz; frequentie: 217 Hz; 9 V/m	Draagbare en mobiele RF-communicatieapparatuur mag niet dichterbij enig onderdeel van het apparaat, inclusief kabels, worden gebruikt dan de aanbevolen minimale afstand van 30 cm.
Magnetisch veld t.g.v. de netspanning (IEC 61000-4-8)	30 A/m, 50 Hz	De magnetische netspanningsvelden moeten op een niveau liggen zoals gebruikelijk in een bedrijfs- of ziekenhuisomgeving.
Nabijheid magnetische velden (IEC 61000-4-39)	30 kHz CW; 8 A/m 134.2kHz frequentie 2.1 kHz; 65 A/m 13.56 MHz frequentie 50 kHz; 7.5 A/m	De aanbevolen minimale afstand tussen het medische apparaat en magnetische zenders is minimaal 15 cm.

WAARSCHUWING ⚠

Het gebruik van andere accessoires, transducers en kabels dan die gespecificeerd of geleverd door de fabrikant van deze apparatuur kan leiden tot verhoogde elektromagnetische emissies of verminderde elektromagnetische immuniteit van deze apparatuur en tot onjuiste werking.

WAARSCHUWING ⚠

De stekker naar het net wordt beschouwd als het loskoppelen van het apparaat van het lichtnet. Zorg ervoor dat het stopcontact goed bereikbaar en toegankelijk is voor de gebruiker.

Schakelschema

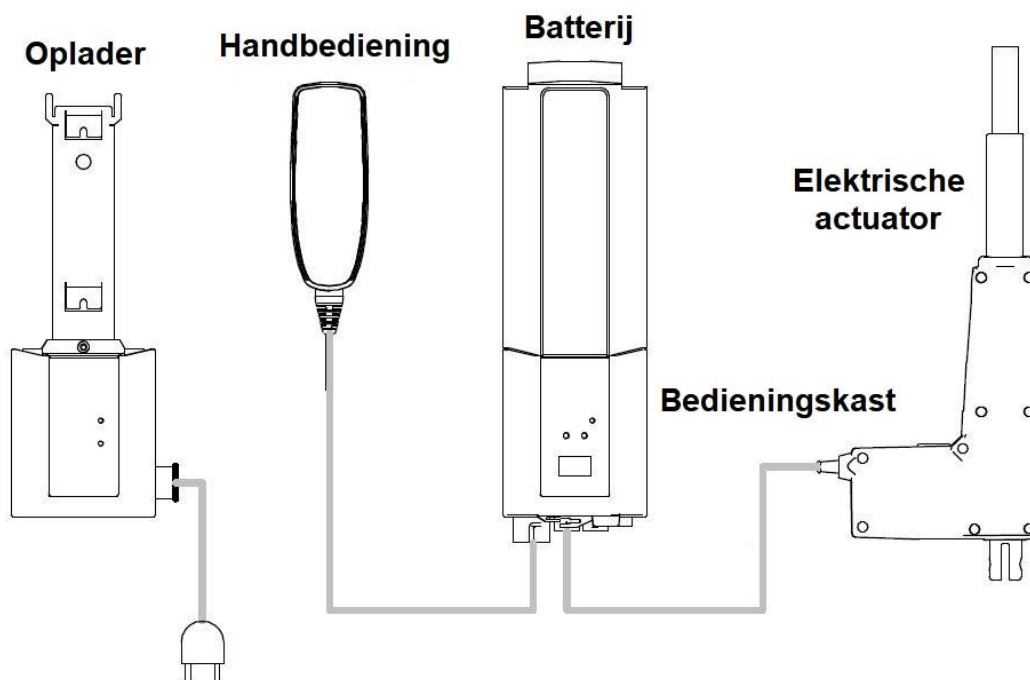

Laagspanningsrichtlijn (LVD)

Aandrijving systemen zijn in overeenstemming met de Laagspanningsrichtlijn (LVD) (2014/35/EU). De laagspanningsrichtlijn LVD zorgt ervoor dat elektrische apparatuur binnen bepaalde spanningsgrenzen een hoog niveau van bescherming biedt aan Europese burgers.

Bedieningskast, Batterij, Externe oplader	IP X5
IP	Bescherming tegen binnendringen (IP)
X	Bescherming tegen aanraking en binnendringen van voorwerpen is niet gespecificeerd voor dit product.
5	Beschermen tegen waterstralen uit elke richting. Water dat via een spuitstuk (6,3 mm) vanuit elke richting tegen de behuizing wordt gespoten, heeft geen schadelijke effecten.

Handbediening, Aandrijving	IP X6
IP	Bescherming tegen binnendringen (IP)
X	Bescherming tegen aanraking en binnendringen van voorwerpen is niet gespecificeerd voor dit product
6	Beschermen tegen krachtige waterstralen. Water dat met een krachtige waterstraal (12,2 mm) tegen de behuizing wordt gespoten, geeft geen schadelijke gevolgen.

BF-type bescherming

Gehele product type BF toegepast onderdeel: Bescherming tegen elektrische schokken in overeenstemming met EN/IEC 60601-1.



Afvoer tijdens einde levensduur

- Alle batterijen in het product moeten afzonderlijk worden gerecycled. Batterijen moeten worden weggegooid in overeenstemming met de nationale of lokale voorschriften.
- Matras, hoofdkussen, eventuele andere polymeren of plastic materialen etc. dienen als brandbaar afval te worden gesorteerd.
- Liftsystemen met elektrische en elektronische componenten of een elektrisch snoer moeten: gedemonteerd en gerecycled volgens Afdankte elektrische en elektronische apparatuur (WEEE) of in overeenstemming met de lokale of nationale regelgeving.
- Componenten die voornamelijk uit verschillende soorten metaal bestaan (die meer dan 90 gewichtsprocent metaal bevatten), moeten als metalen worden gerecycled.

Afmetingen

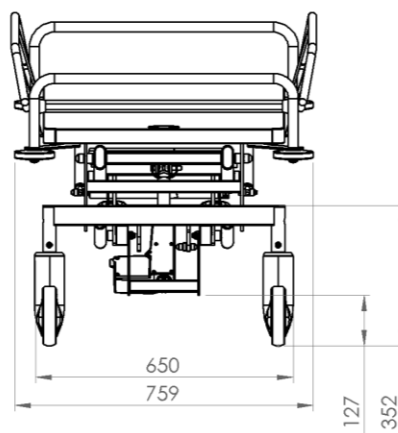
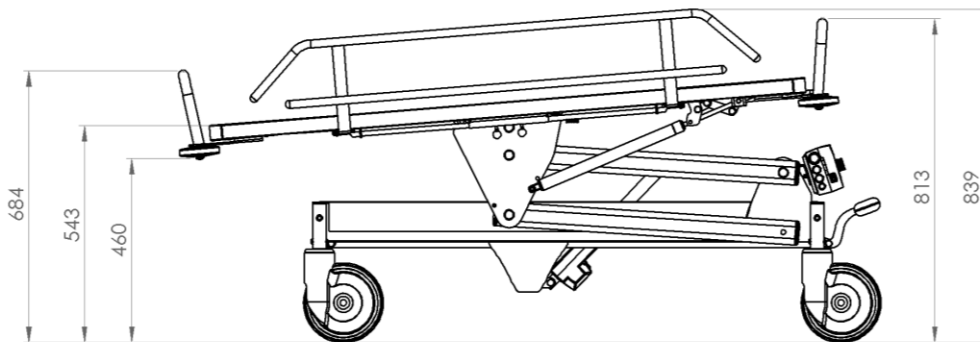
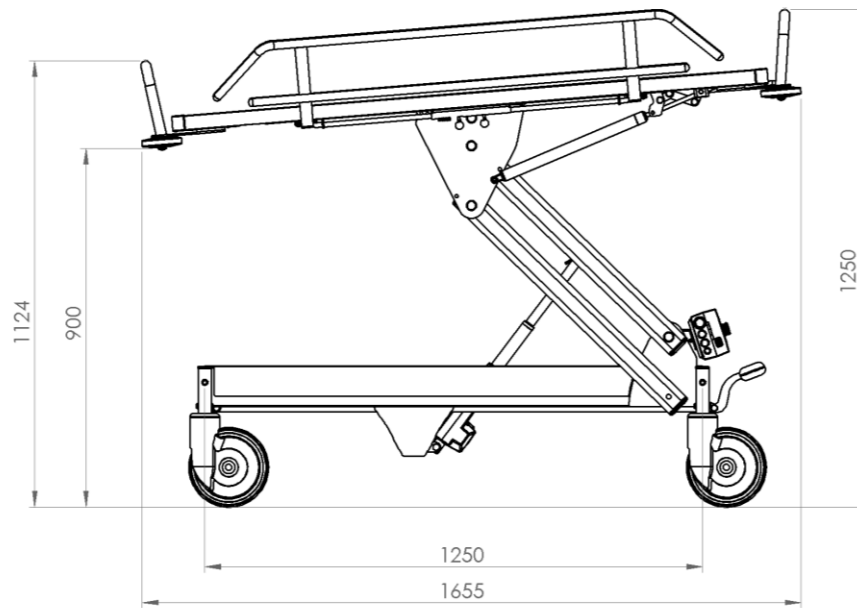

Probleem oplossen

Probleem oplossen voor de Koval elektrische douchebrancard

OPMERKING:

Als het product niet werkt zoals het moet, neem dan onmiddellijk contact op met Koval of met uw plaatselijke Koval-vertegenwoordiger.

PROBLEEM	ACTIE
De elektrische douchebrancard gaat omhoog of omlaag nadat de toetsen op de handbediening zijn losgelaten.	<ol style="list-style-type: none"> 1 Activeer de noodstopknop en verwijder de batterij. 2 Help de patiënt van de douchebrancard en neem contact op met gekwalificeerd personeel.
De elektrische douchebrancard gaat niet omhoog of omlaag bij het drukken van de toetsen op de handbediening.	<ol style="list-style-type: none"> 1 Zorg ervoor dat de noodstopknop niet is geactiveerd door de rode knop rechtsom te draaien. 2 Zorg ervoor dat de batterij goed in de batterijhouder zit. 3 Zorg ervoor dat de batterij volledig is opgeladen. 4 Controleer de verbindingen en de bedrading. 5 Overschrijd niet de maximum belasting. 6 Wacht tot het systeem is afgekoeld tot de normale bedrijfstemperatuur. Let op de bedrijfstijden en intervallen (werkcyclus). <div style="border: 1px solid black; padding: 5px; margin-top: 10px;"> <p>WAARSCHUWING </p> <p>Om letsel te voorkomen moet u ervoor zorgen dat de patiënt nooit alleen gelaten wordt.</p> </div>
Moeilijkheden bij het manoeuvreren van de douchebrancard tijdens transport.	<ol style="list-style-type: none"> 1 Controleer of de brancard van de centrale rem is. 2 Controleer of alle zwenkwielen goed bevestigd zijn en vrij kunnen draaien en zwenken. 3 Als het probleem blijft, help dan de patiënt van de douchebrancard en neem contact op met gekwalificeerd personeel.
De Koval-douchebrancard maakt abnormaal geluid tijdens het omhoog brengen of tijdens het vervoer.	Help de patiënt van de douchebrancard en neem contact op met gekwalificeerd personeel.
Batterij laadt niet op.	<ol style="list-style-type: none"> 1 Controleer de aansluiting met de voeding en de voedingsspanning.

	2 Vervang de defecte batterijoplader. 3 Vervang de lege batterij.
ALARM	ACTIE
Het hoorbare batterij alarm piept constant.	De batterij moet worden opgeladen – voltooi de overdracht en vervang de batterij door een volledig opgeladen batterij. <div style="border: 1px solid black; padding: 5px; margin: 5px 0;"> <p>WAARSCHUWING ⚠</p> <p>Om letsel te voorkomen moet u ervoor zorgen dat de patiënt nooit alleen gelaten wordt.</p> </div>
Het hoorbare batterij alarm piept constant.	Vervang de batterij door een volledig opgeladen batterij. Als u een pas opgeladen batterij gebruikt en het alarm begint te piepen na een korte periode van werken, is het tijd om een nieuwe batterij aan te schaffen.
De kantelfunctie van het bovenzak werkt niet.	Help de patiënt van de douchebrancard en neem contact op met gekwalificeerd personeel.

Probleem oplossen voor de Koval hydraulische douchebrancard







PROBLEEM	ACTIE
De Koval-douchebrancard gaat niet omhoog bij het „pompen” met het pedaal.	Zorg ervoor dat de Koval-douchebrancard niet in de hoogste stand staat.
De Koval-douchebrancard gaat niet naar beneden als het pedaal naar beneden wordt gedrukt.	Zorg ervoor dat de Koval-douchebrancard niet in de laagste stand staat.
De Koval-douchebrancard gaat niet omhoog of omlaag bij gebruik van het pedaal.	Help de patiënt van de douchebrancard en neem contact op met gekwalificeerd personeel.
Het kantelen van de douchebrancard werkt niet.	Help de patiënt van de douchebrancard en neem contact op met gekwalificeerd personeel.

OPMERKING: Als het probleem niet kan worden opgelost met de beschreven probleemoplossing, neem dan contact op met gekwalificeerd personeel.





OPMERKING: Zorg er, voordat u contact opneemt met ons gekwalificeerd personeel, dat u het serienummer (SN) of het catalogusnummer (REF) bij de hand hebt. U vindt het SN op het productlabel op de bovenste beugel van de douchebrancard (zie Plaats van het label). Als de tekst op het label beschadigd is of het etiket ontbreekt, zorg dan dat u de pakbon of het factuurnummer bij de hand hebt. Dit identificatienummer helpt de wachttijden te verminderen en de kwaliteit van de dienstverlening te verbeteren.





Labels



Verklaring van de labels

Label van fabrikant en identificatiegegevens	Catalogusnummer, Serienummer, Batch code, Naam model en productiedatum, Fabrikant, Veilige werklust		Catalogusnummer
Labels op de elektrische componenten.	Fabrikant, productiegegevens.		Serienummer
Label op de gasveer	Serienummer, Productiedatum.		Batch code
Waarschuwinglabel over onjuist gebruik:			Medisch apparaat
Waarschuwinglabel	Zorg ervoor dat de rails omhoog staan voor transport.		Europees Conformiteitsmerk
Waarschuwinglabel	Laat de patiënt niet alleen op het product.		Type BF, toegepast onderdeel: Bescherming tegen elektrische schokken in overeenstemming met EN/IEC 60601-1.
Waarschuwinglabel	De maximale waterhoeveelheid in de douchewagen is 20 liter.		Scheid elektrische en elektronische componenten voor recycling in overeenstemming met de Europese richtlijn 2012/19/EU
		Werkcyclus 10% Max. 2 min/18 min	Werkcyclus: 10% of 2 min continu gebruik gevolgd door 18 min niet-gebruik.

Verklaring van de symbolen

WWL 	Veilige werklust	24VDC	Voedingsspanning:
	Gewicht product	2,9 Ah	Capaciteit
	Lees de gebruiksaanwijzing (IFU) voor gebruik	IPX5	Beschermen tegen spattend water
			Doe de douchebrancard op de rem

	Fabrikant
	Productiedatum
	Distributeur
	Gebruik binnenshuis



	Voorzichtig
	Temperatuurvariatie
	Vochtigheidsvariatie
	Atmosferisch drukvariatie





Plaats van de labels



Productlabel:

MODEL: SHOWER TROLLEY L1-T1-EL-JUNIOR

REF	10068973		(01) 03830075920296	 
SN	2021-00730/1		(10) 202100984	
LOT	2021-00984		(11) 211005	
MD	EU 2017/745		(21) 2021007301	

IPX5  2021/10  95 kg  200 kg  $\frac{1.3}{18}$ min ON OFF  $\frac{1.8}{18}$ min



Made in Slovenia



KOVAL

Koval d.o.o.
Loka pri Žusmu 9
3223 Loka pri Žusmu

www.koval.si koval@koval.si

MODEL: SHOWER TROLLEY L1-T1-HYD-JUNIOR

REF	10068972		(01) 03830075920258	 
SN	2022-00351/2		(10) 202200526	
LOT	2022-00526		(11) 220519	
MD	EU 2017/745		(21) 2022003512	

 2022/05  93 kg  200 kg

Made in Slovenia

KOVAL

Koval d.o.o.
Loka pri Žusmu 9
3223 Loka pri Žusmu

www.koval.si koval@koval.si

Goedkeuringen en lijst van standaarden

Product voldoet aan de Europese Verordening (EU) 2017/745 van het Europees Parlement en de Raad van 5 april 2017 betreffende medische hulpmiddelen:

- Geclassificeerd als medisch hulpmiddel van klasse I zoals uiteengezet in bijlage VIII van Verordening (EU) 2017/745
- Voldoet aan de bepalingen van Verordening (EU) 2017/745“Medische hulpmiddelen” en voldoet aan de essentiële eisen in bijlage I van Verordening (EU) 2017/745
- De conformiteit ten behoeve van de CE-markering en conformiteitsbeoordeling volgens de procedure uit Bijlage IV van Verordening (EU) 2017/745
- Het product voldoet ook aan de eisen van de volgende normen:
 - **ISO 17966: 2016,**
 - **EN ISO 15223-1:2016,**
 - **EN ISO 14971:2016,**
 - **EN 60601-1:2007,**
 - **EN 60601-1-2:2015,**
 - **EN 60601-1-6:2010.**

Onderhoudslijst

Datum van onderhoud	Uitgevoerde werkzaamheden	Technicus	Handtekening	Volgende onderhoudsbeurt

Ontwerpbeleid en copyright

© Koval 2022.

Overeenkomstig ons beleid van voortdurende verbeteringen behouden wij ons het recht voor om ons ontwerp zonder voorafgaande kennisgeving te wijzigen.

De inhoud van deze publicatie mag niet geheel of gedeeltelijk worden verveelvoudigd zonder voorafgaande toestemming van Koval.

REV 02: 08/2022



KOVAL d.o.o.

Loka pri Žusmu 9

3223 Loka pri Žusmu

Slovenia

+ 386 3 747 19 14

✉ koval@koval.si

🌐 www.koval.si

Your care, our mission